

## 第48回岐阜県ジュニアテニス選手権大会 日程表

種目	7月19日(日)	7月23日(木)	7月24日(金)	7月25日(土)	8月 1日(土)	8月8日(土)	8月9日(日)	8月10日(月)
U17男子S 74名				1R 10	×		2R~F 63	(SF・F) 3
U17男子D 31組					×	1R~F 30		
U17女子S 62名					×	1R~SF 60	F 1	
U17女子D 30組				1R 14	×		2R~F 15	
U15男子S 74名		1R~4R 66		QF~F・7決 10	×			
U15男子D 24組	1R~F・5決 26				×			
U15女子S 29名		1R~QF 25		SF・F・7決 6	×			
U15女子D 15組	1R~F・5決 17				×			
U13男子S 69名			1R~4R 61		QF~F・5決 10			
U13男子D 15組	1R~F 14							
U13女子S 40名			1R~3R 32		QF~F・5決 10			
U13女子D 12組	1R~F 11							
U11男子S 59名					1R~QF 55	SF・F 3		
U11男子D 9組	1R~F 8							
U11女子S 30名					1R~QF 26	SF・F 3		
U11女子D 4組	ラウンドロビン 6							

県総体

※一日に4試合(MAX 5試合)を行う予定です。

10面 8:30-17:00	10面 8:30-17:00	10面 8:30-17:00	4面 8:30-17:00	16面 午後10面 8:30-17:00	16面 午後10面 8:30-17:00	10面 9:00-17:00	4面 9:00-12:30
メモリアル 82試合	メモリアル 91試合	メモリアル 93試合	メモリアル 40試合	メモリアル 101試合	メモリアル 94試合	メモリアル 79試合	メモリアル 予備日

## 第48回岐阜県ジュニアテニス選手権大会 日程表

U17 男子シングルス			
7月25日(土)	8:30	1R :	全員
メモリアル	9:00	2R :	1~ 37
	9:30	2R :	38~ 74
以降 4Rまで			
8月9日(日)	8:50	:	2R全員
メモリアル	以降 決勝まで		

U15 男子シングルス			
7月23日(木)	8:30	1R :	全員
メモリアル	9:30	2R :	全員
以降 4Rまで			
7月25日(土)	10:30	:	残り全員
メモリアル	以降 決勝まで 及び 7位決定戦		

U13 男子シングルス			
7月24日(金)	8:30	1R :	全員
メモリアル	8:30	2R :	1~ 35
	9:00	2R :	36~ 69
以降 4Rまで			
8月 1日(土)	11:00	:	残り全員
メモリアル	以降 決勝まで 及び 5位決定戦		

U11 男子シングルス			
8月 1日(土)	8:30	1R :	全員
メモリアル	9:30	2R :	全員
以降 QFまで			
8月 8日(土)	11:00	:	残り全員
メモリアル			

U17 女子シングルス			
8月 8日(土)	8:30	1R :	2~ 47
メモリアル	9:00	1R :	48~ 61
	10:00	2R :	全員
以降 SFまで			
8月9日(日)	9:00	:	残り全員
メモリアル	決勝		

U15 女子シングルス			
7月23日(木)	8:30	1R :	全員
メモリアル	9:30	2R :	全員
以降 QFまで			
7月25日(土)	11:00	:	残り全員
メモリアル	以降 決勝まで 及び 7位決定戦		

U13 女子シングルス			
7月24日(金)	9:30	1R :	全員
メモリアル	10:30	2R :	全員
以降 3Rまで			
8月 1日(土)	11:00	:	残り全員
メモリアル	以降 決勝まで 及び 5位決定戦		

U11 女子シングルス			
8月 1日(土)	9:00	1R :	全員
メモリアル	10:00	2R :	全員
以降 QFまで			
8月 8日(土)	11:00	:	残り全員
メモリアル			

U17 男子ダブルス			
8月 8日(土)	9:00	1R :	全員
メモリアル	10:00	2R :	全員
以降 決勝まで			

U15 男子ダブルス			
7月19日(日)	8:30	1R :	全員
メモリアル	9:30	2R :	全員
以降 決勝まで 及び 5位決定戦			

U13 男子ダブルス			
7月19日(日)	8:30	:	全員
メモリアル			
以降 決勝まで			

U11 男子ダブルス			
7月19日(日)	10:30	:	全員
メモリアル			
以降 決勝まで			

U17 女子ダブルス			
7月25日(土)	8:30	1R :	全員
メモリアル			
8月9日(日)	11:00	:	2R全員
メモリアル	以降 決勝まで		

U15 女子ダブルス			
7月19日(日)	9:00	:	全員
メモリアル			
以降 決勝まで 及び 5位決定戦			

U13 女子ダブルス			
7月19日(日)	10:00	:	全員
メモリアル			
以降 決勝まで			

U11 女子ダブルス			
7月19日(日)	10:30	:	全員
メモリアル			
ラウンドロビン方式			

令和2年7月

### 県ジュニアの新型コロナウイルスの対応について（お願い）

今年は、新型コロナウイルスの影響で夏休みが地域によりバラバラのため、土日・祝日での開催としました。

感染拡大防止のため、下記事項の徹底をお願いします。

①参加者が以下の事項に該当する場合は、参加の見合わせをお願いします。

体調がよくない場合（例：発熱・咳・咽頭痛（いんとうつう；のどの痛み）などの症状がある場合）

同居家族や身近な知人に感染が疑われる方がいる場合

過去14日以内に政府から入国制限、入国後の観察期間を必要とされている国、地域等への渡航又は当該在住者との濃厚接触がある場合

②大会当日は、マスクを着用すること（試合中は除く）

③会場では、こまめな手洗い、アルコール等による手指消毒を実施すること

④他の参加者、運営担当等との距離（できるだけ2m以上）を確保すること  
（障がい者の誘導や介助を行う場合を除く）

⑤試合中に大きな声で応援等をしないこと。控え中も大きな声で会話しないこと。

⑥感染防止のために大会本部が決めたその他の措置の遵守、本部の指示に従うこと。

⑦大会終了後2週間以内に新型コロナウイルス感染症を発症した場合は、主催者に対して速やかに濃厚接触者の有無等について報告すること。

⑧大会当日は、必ず自宅にて検温してください。（37.5度以上の場合は、棄権してください）

⑨試合終了時の握手は行わないようにしてください。また、ダブルス時のペア同士のハイタッチ等は行わないようにしてください。

⑩本大会は、基本的に無観客試合とします。

学校の引率教員、クラブのコーチ等は、最大2名/校・クラブまでとします。

応援の家族は、運転手を兼ねた1名のみとしてください。

上記の方は、試合当日本部にある名簿に氏名・住所・電話番号等を記載していただきます。

以上、よろしくをお願いします。

県ジュニア運営担当：幅 薫

携帯：090-5116-8840

U17男子シングルス(1)

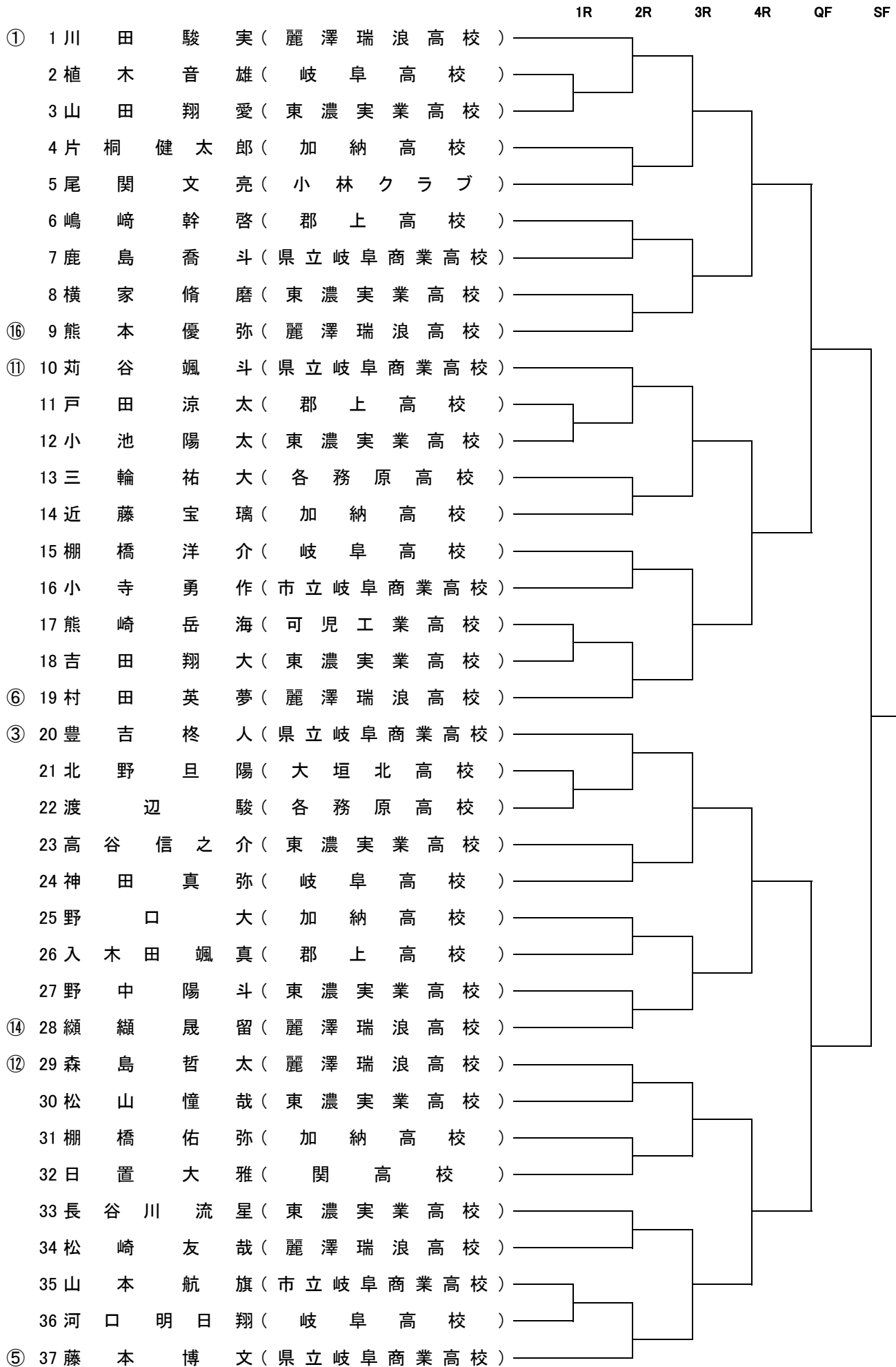

U17男子シングルス(2)

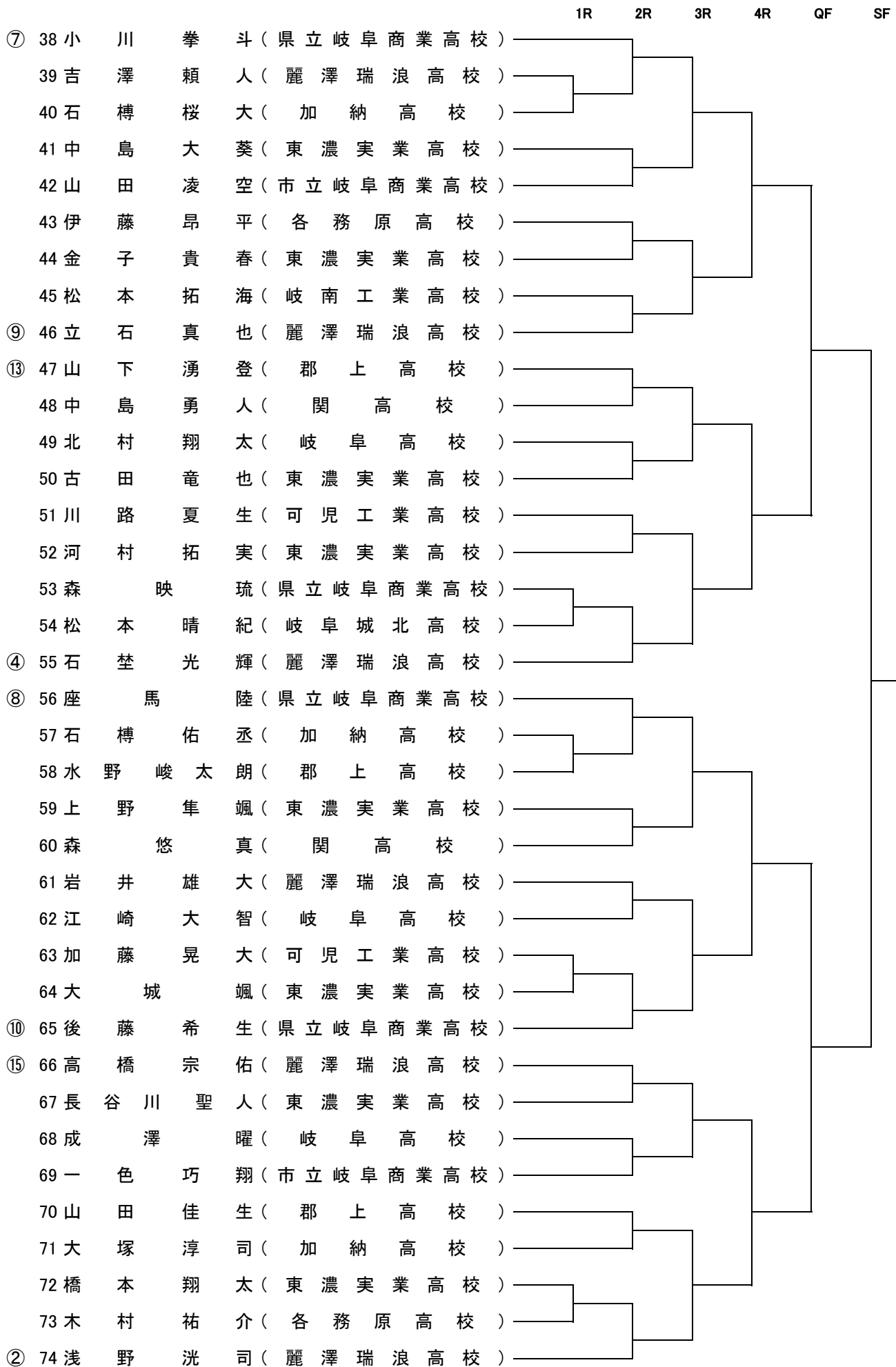

U17男子ダブルス

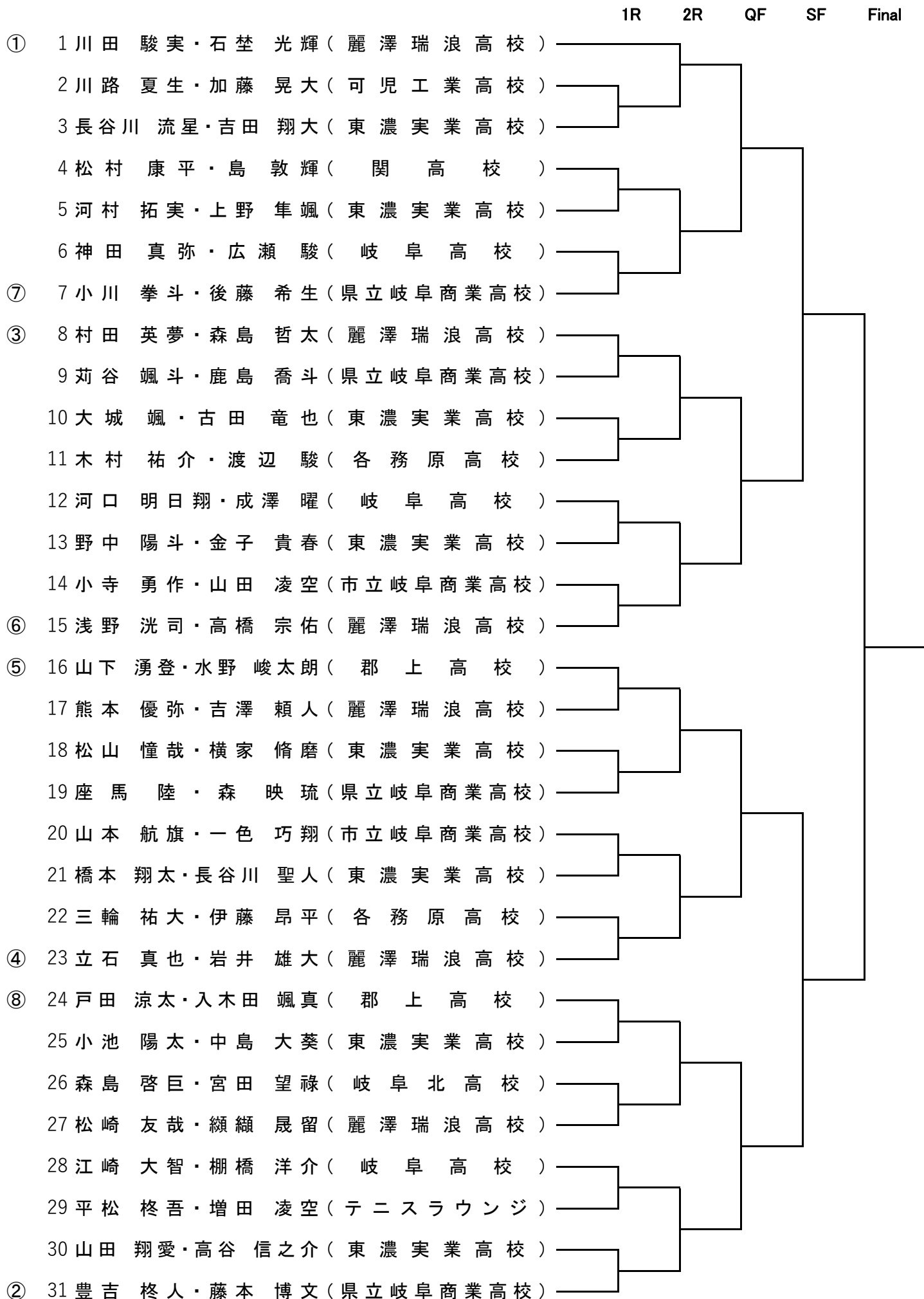

U17女子シングルス(1)

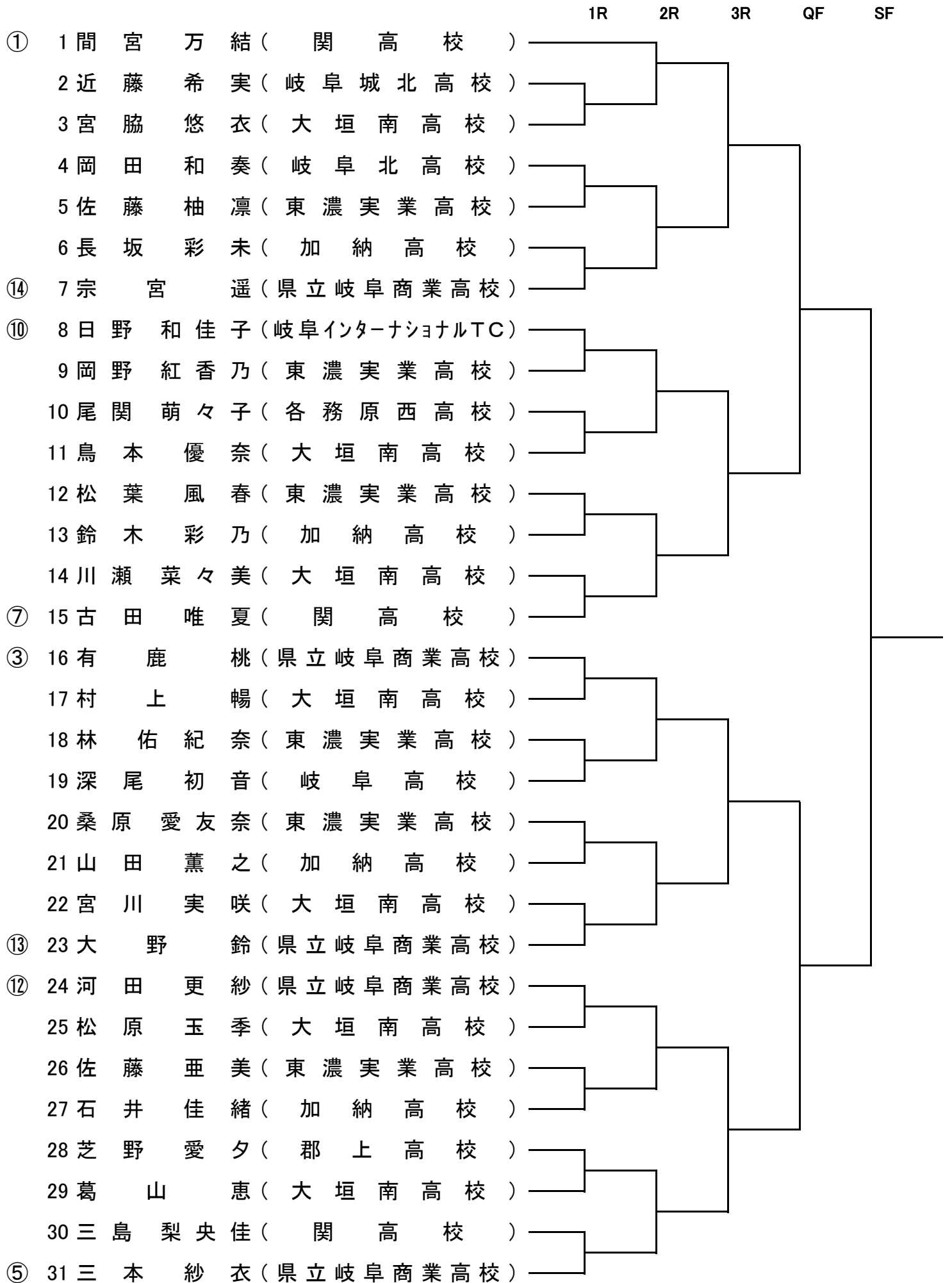

# U17女子シングルス (2)

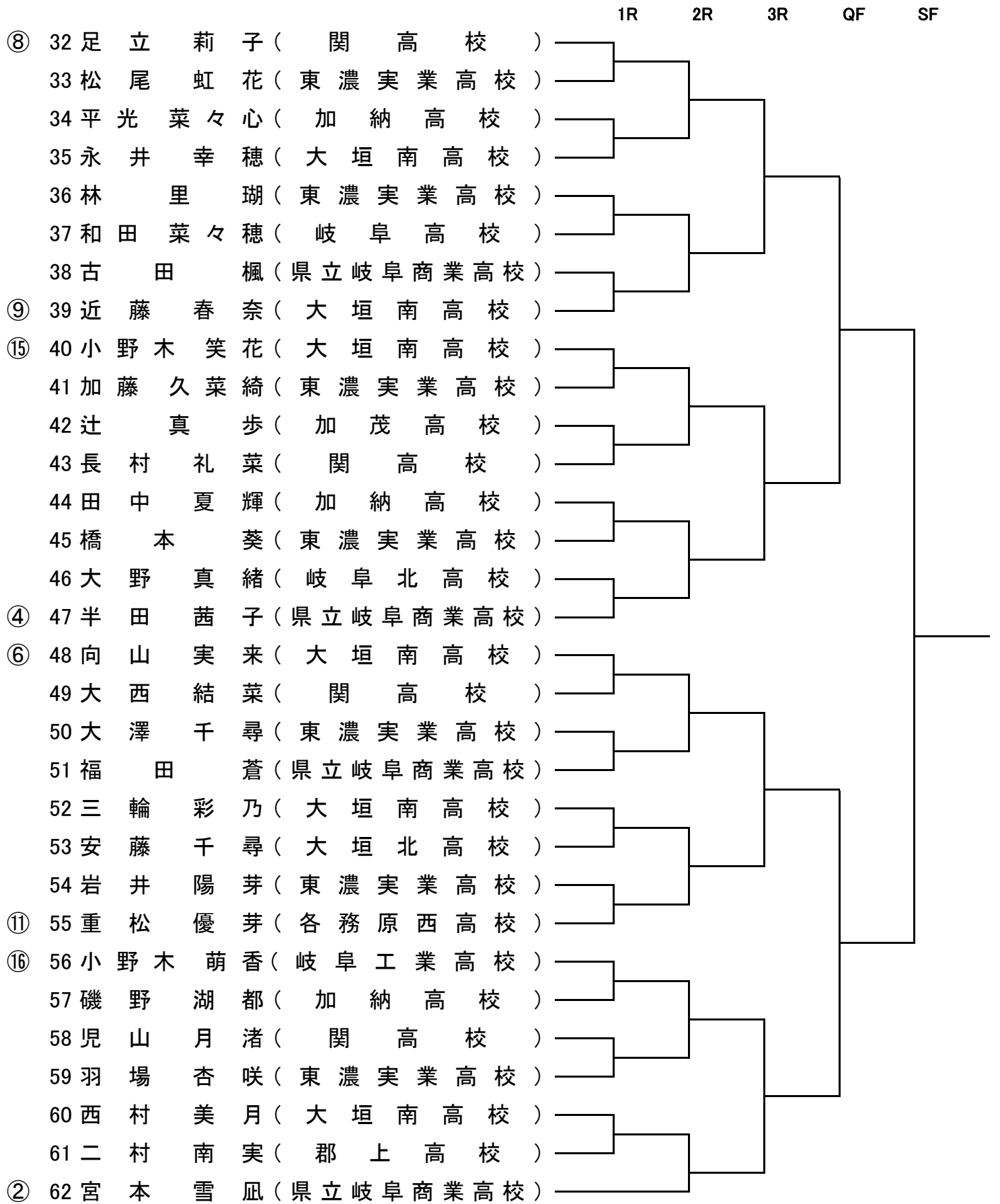



U17女子ダブルス

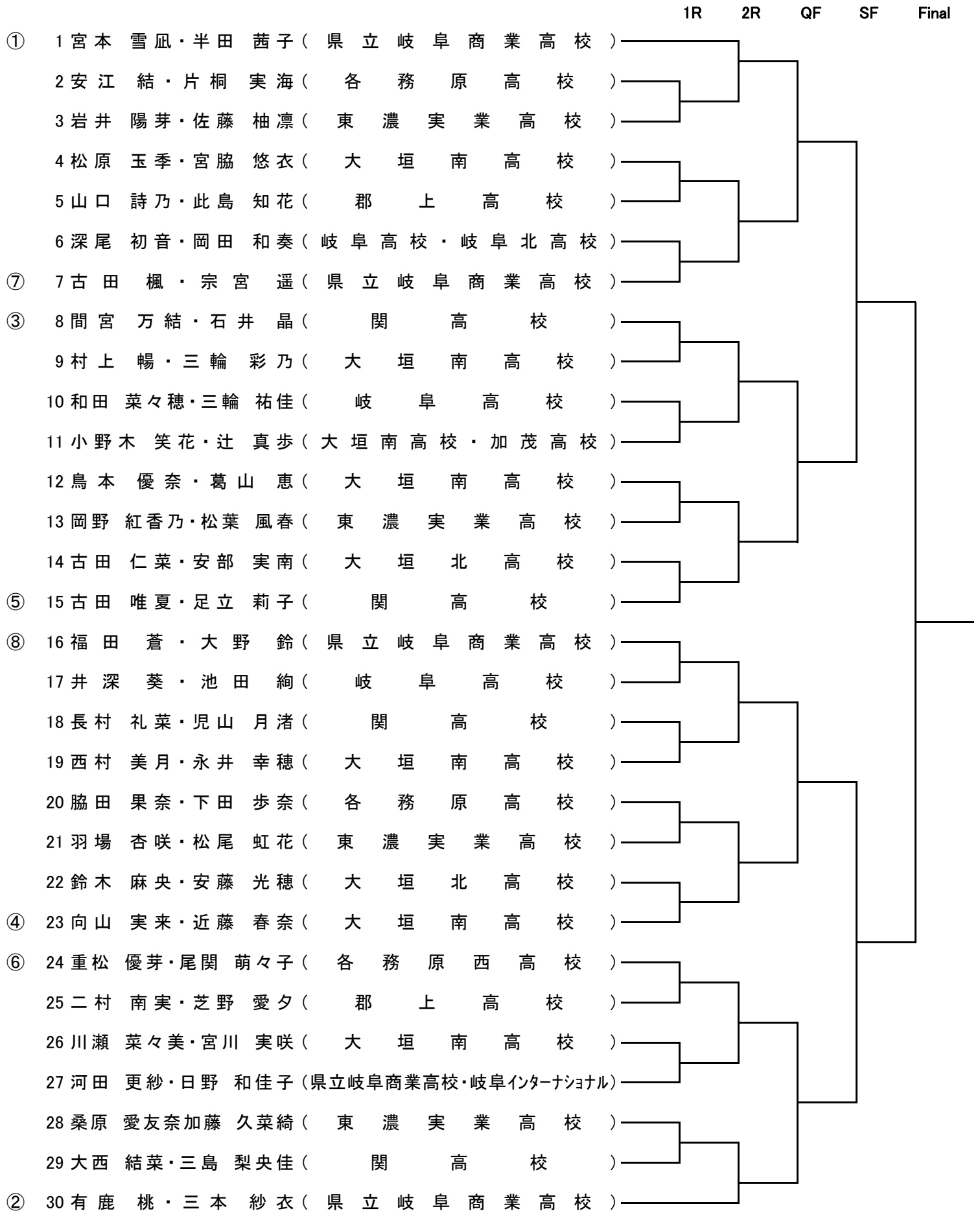

U15男子シングルス(1)

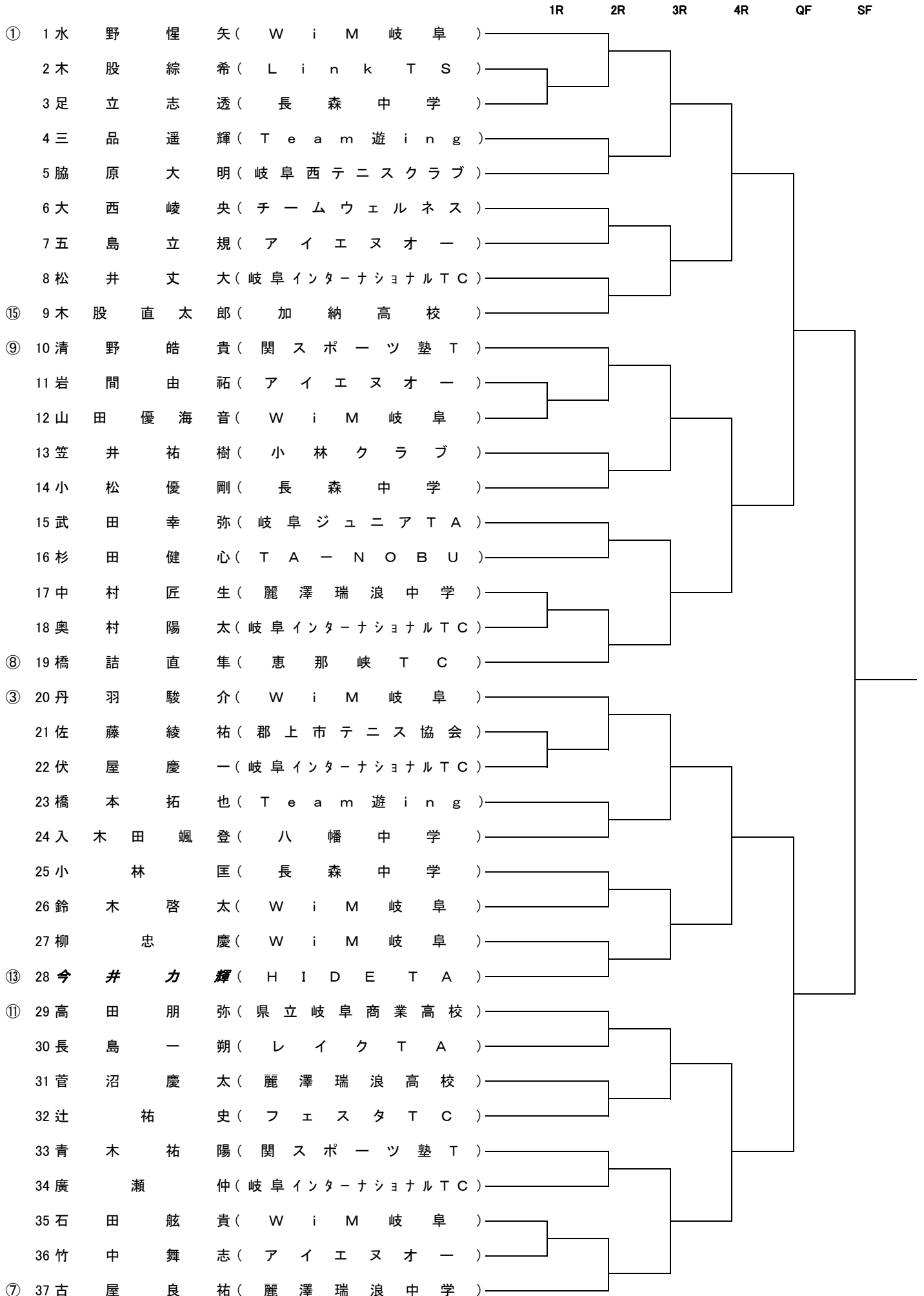

U15男子シングルス(2)

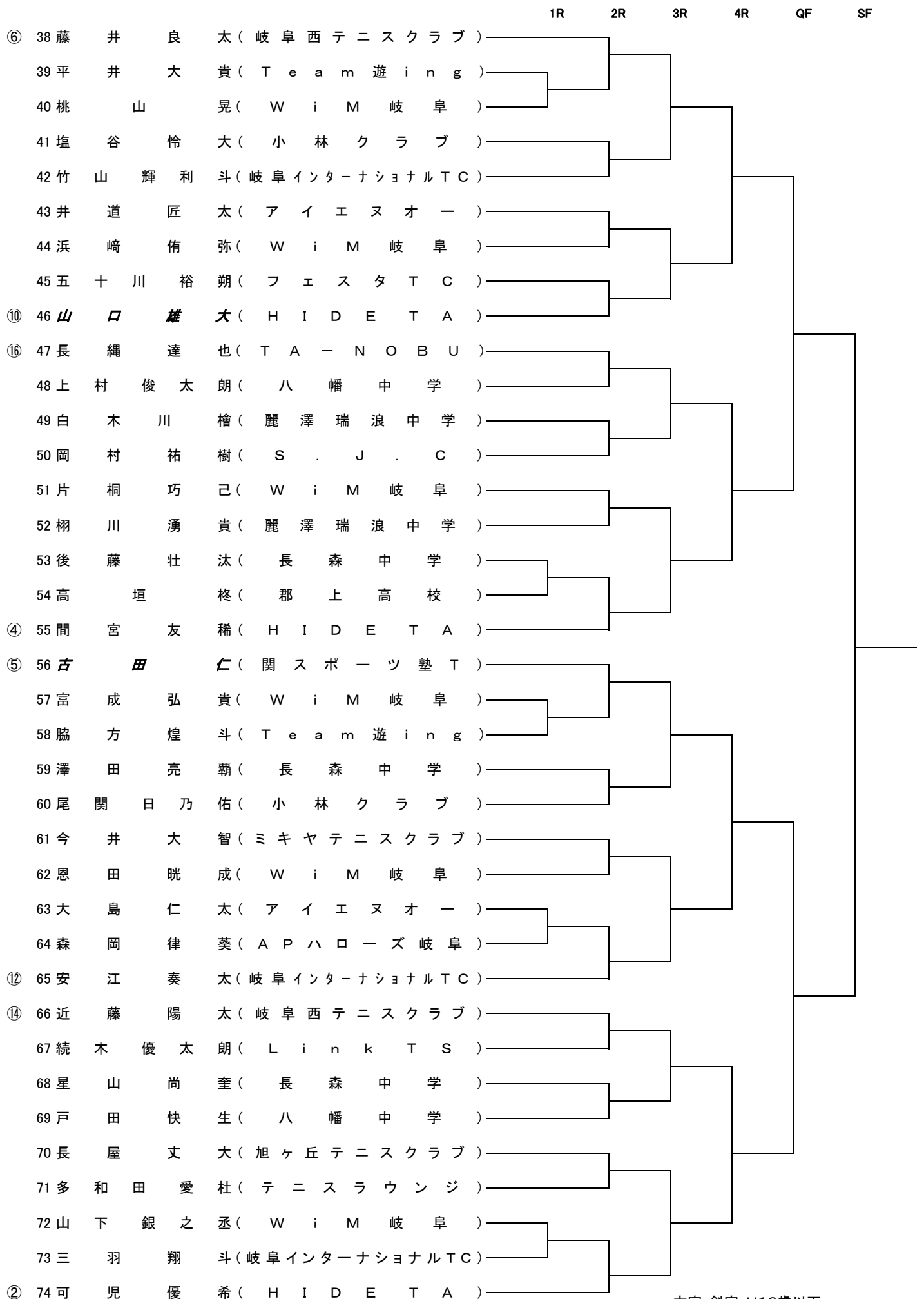

太字・斜字:U13歳以下

U15男子ダブルス

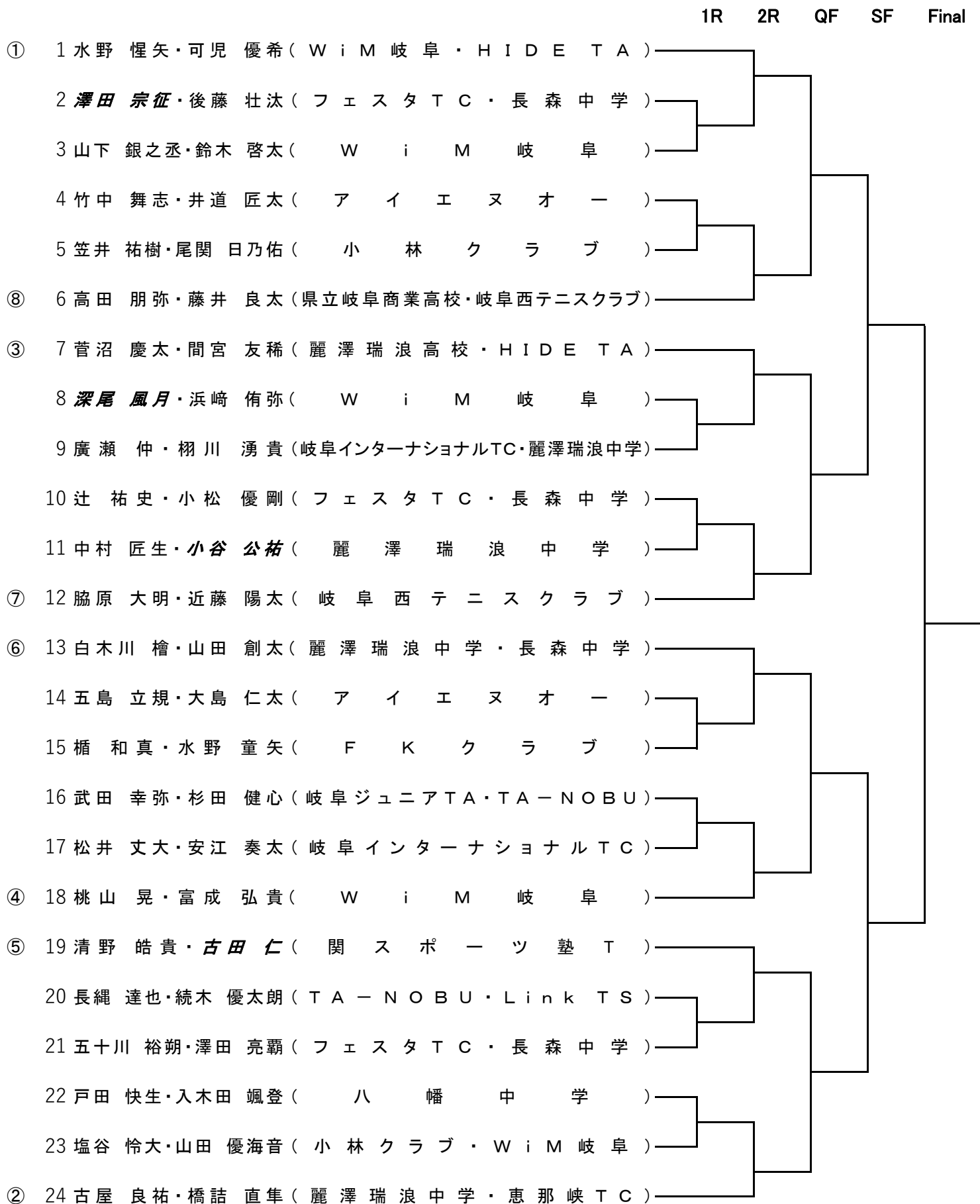

太字・斜字:U13歳以下

U15女子シングルス

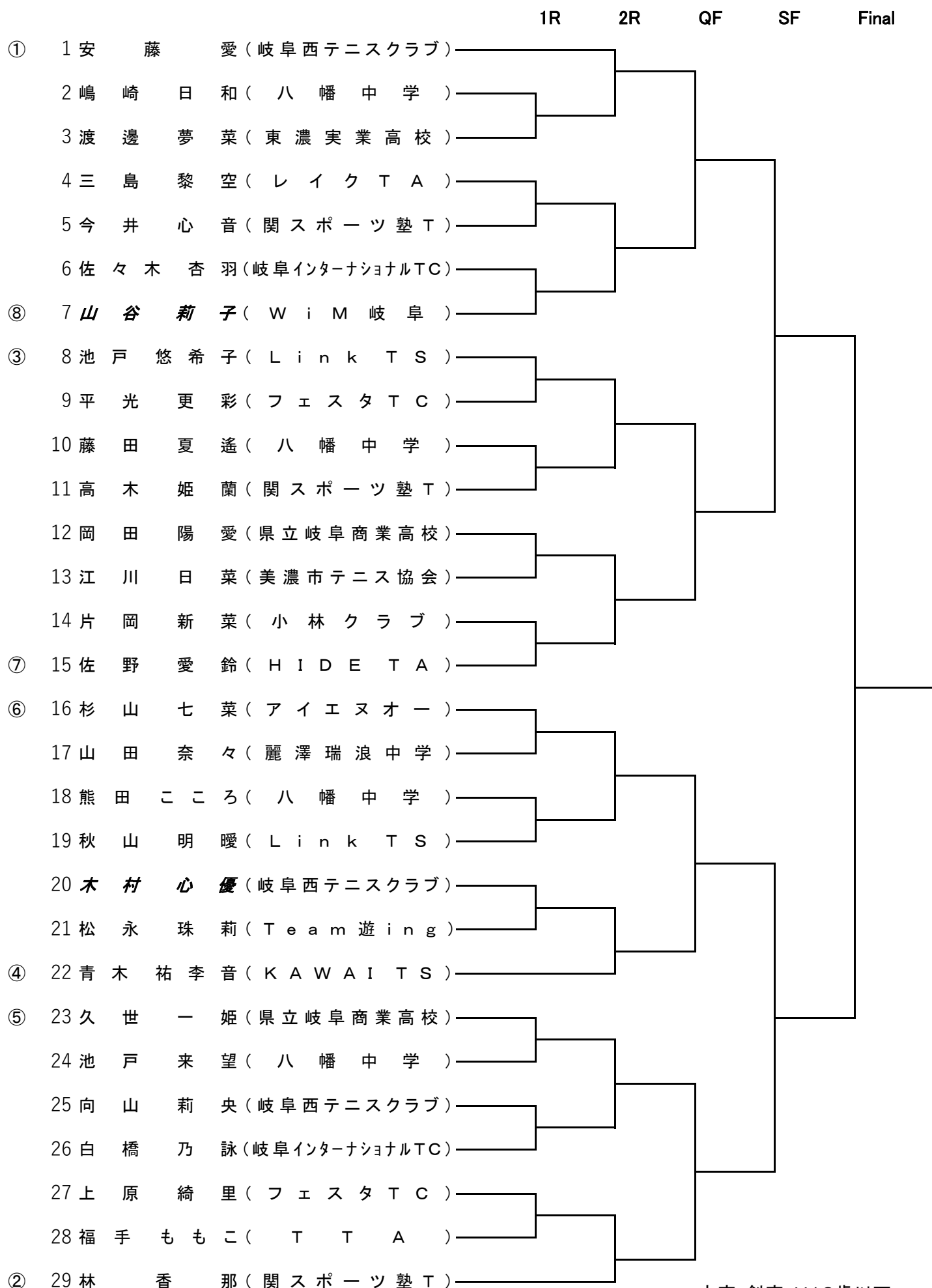

太字・斜字:U13歳以下

U15女子ダブルス

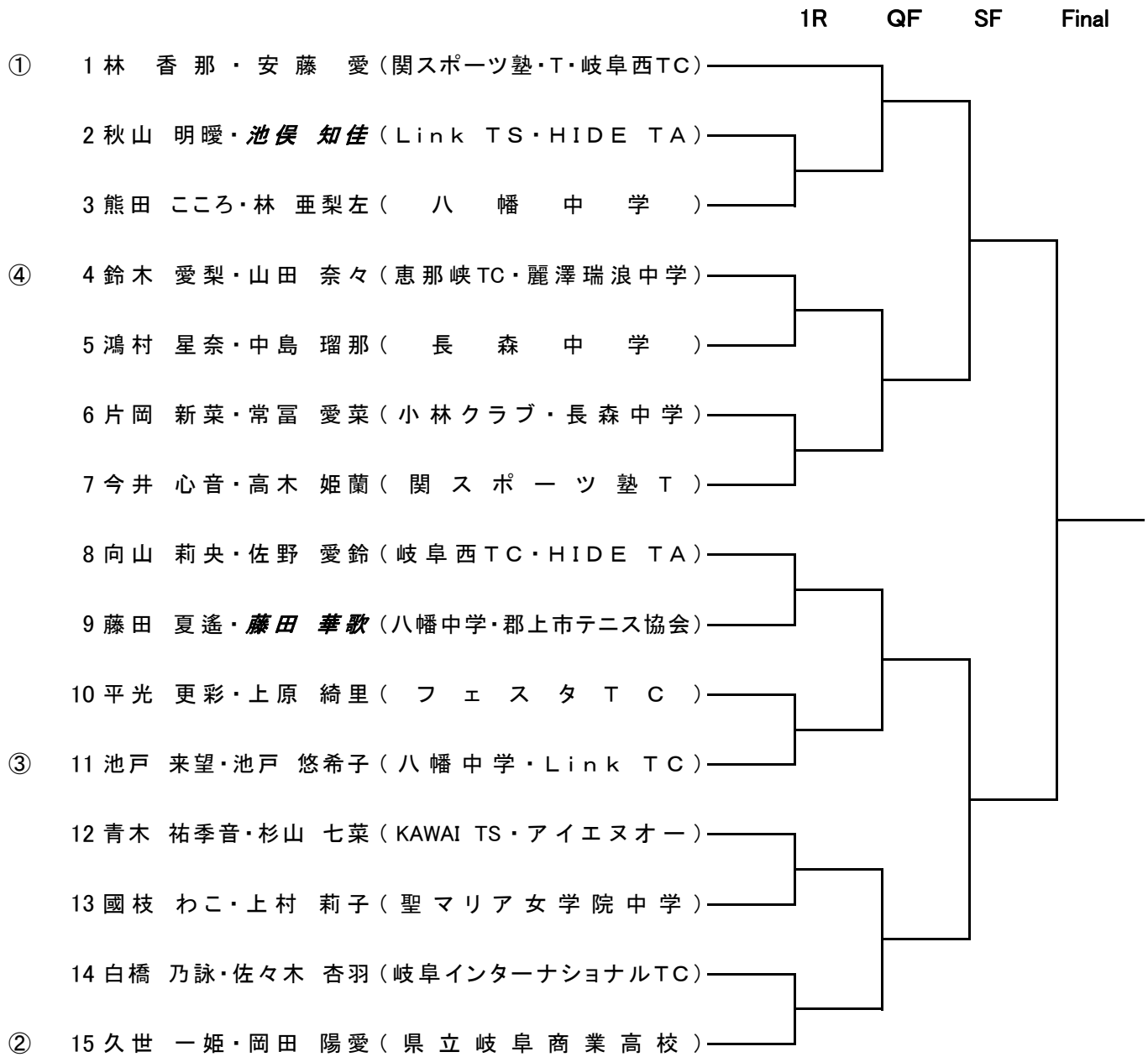

太字・斜字:U13歳以下



# U13男子シングルス(2)

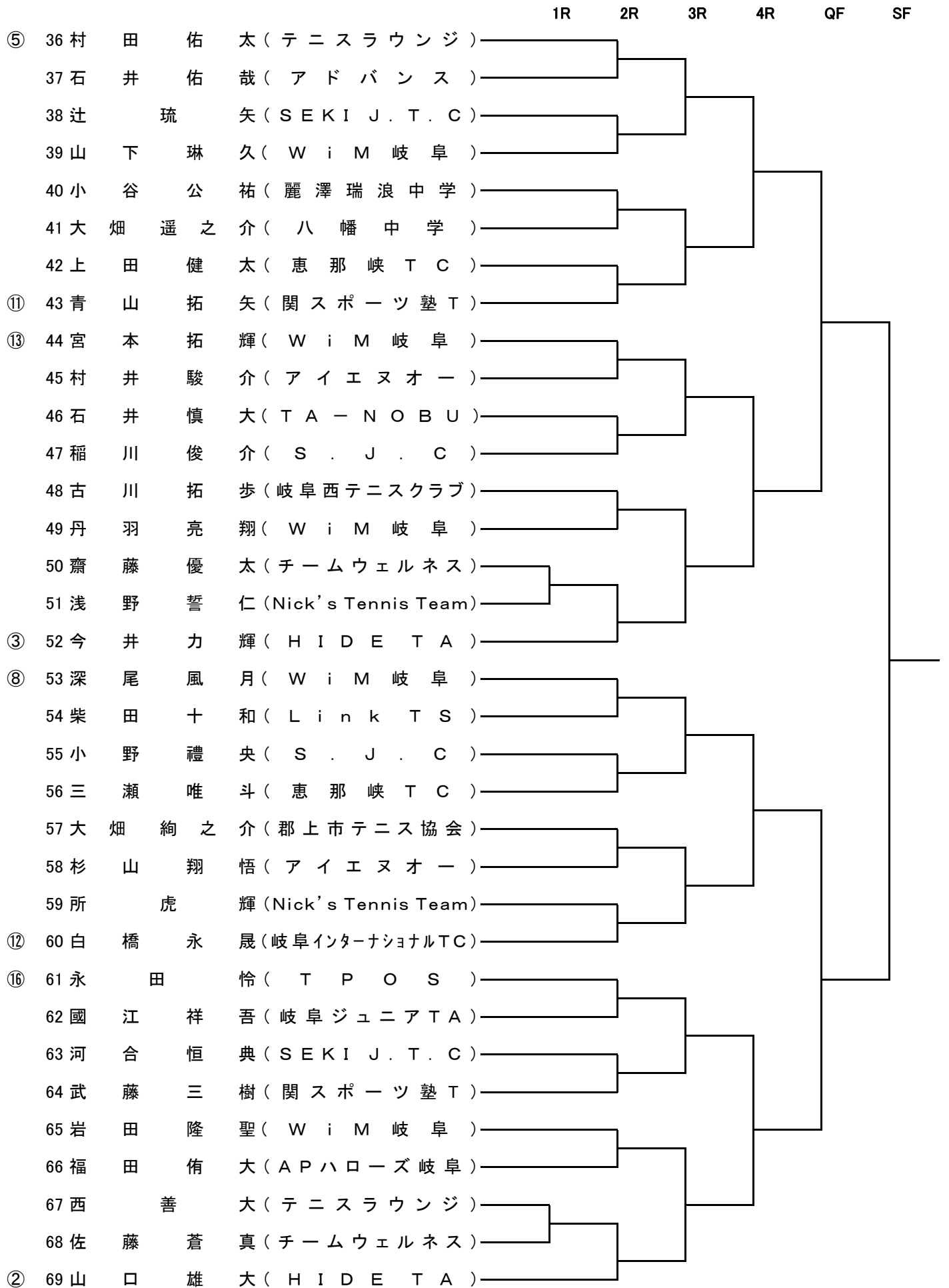



U13男子ダブルス

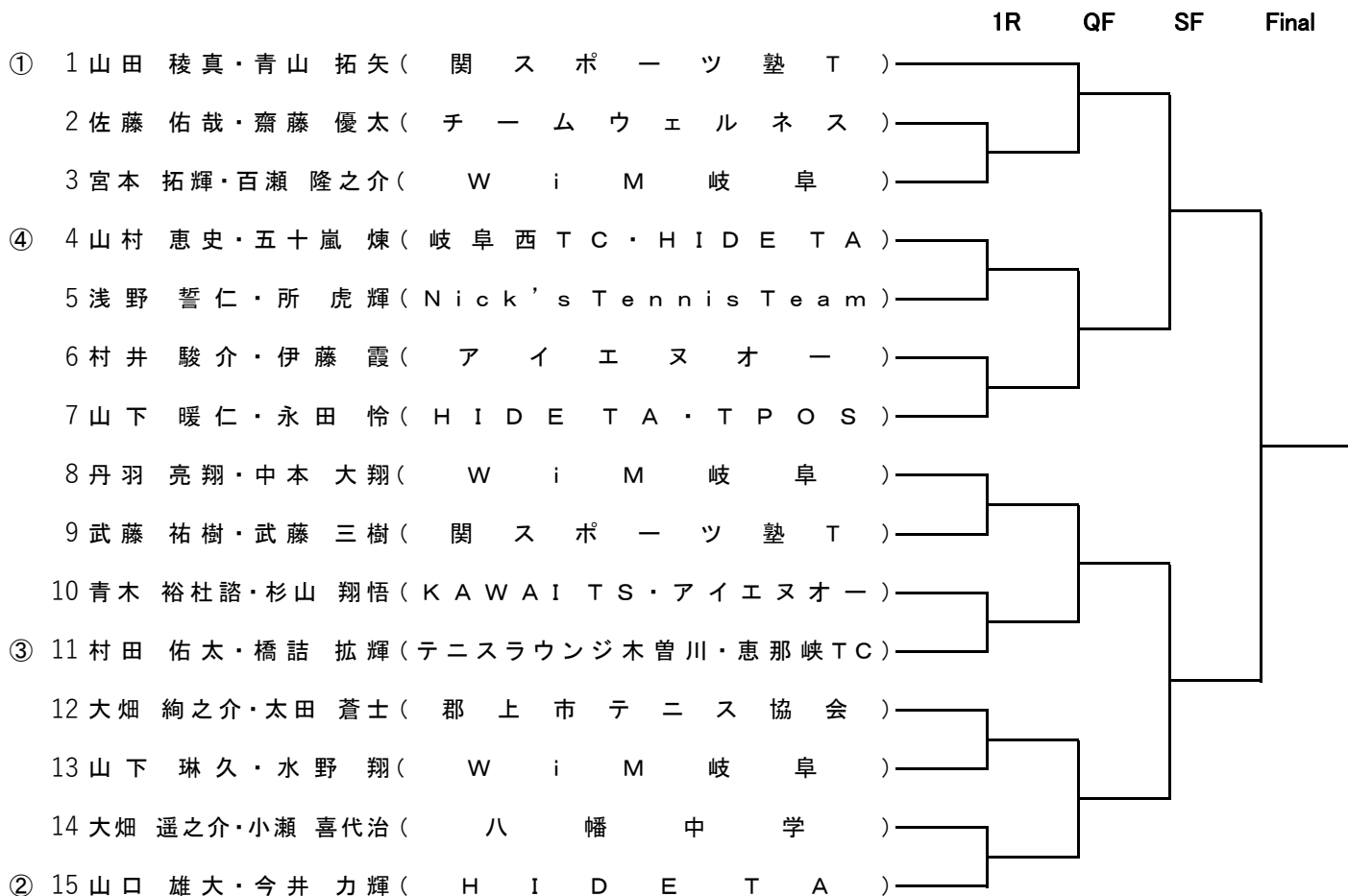

U13女子ダブルス

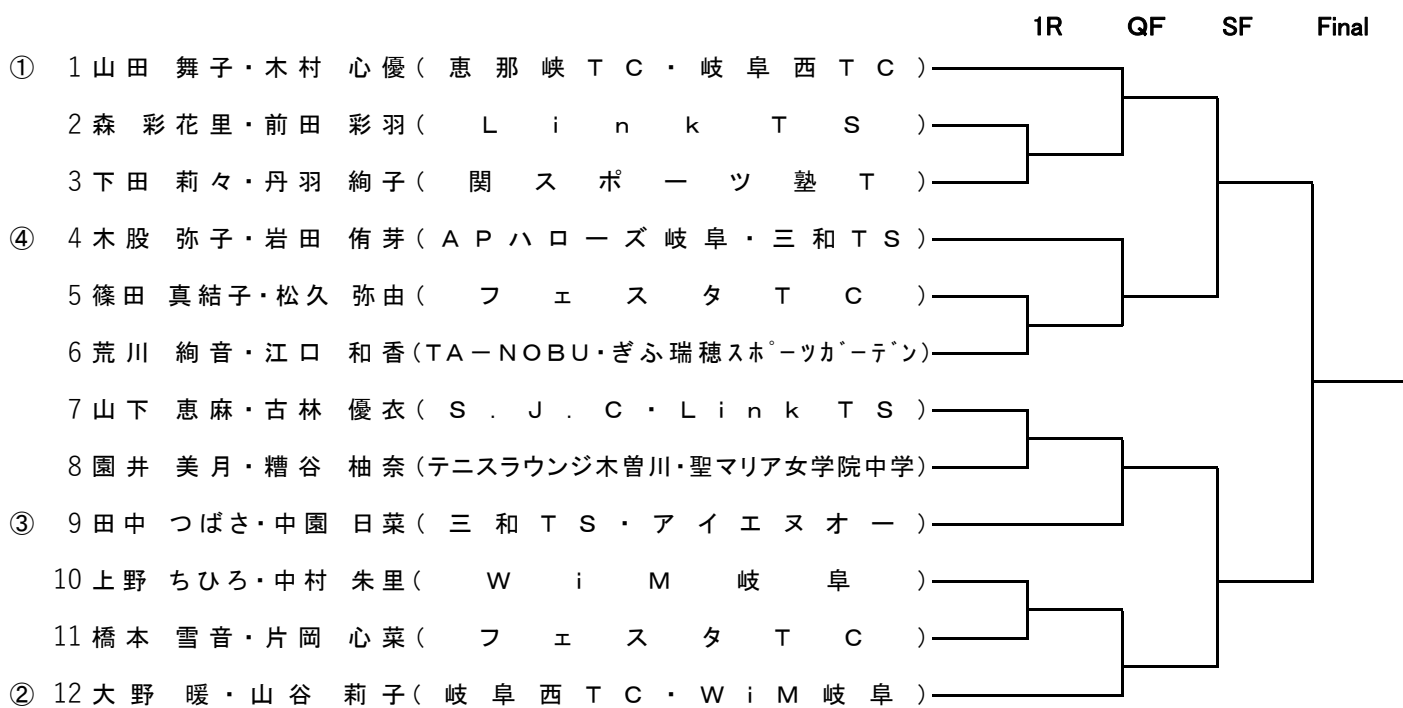

第48回岐阜県ジュニアテニス選手権

U13女子シングルス

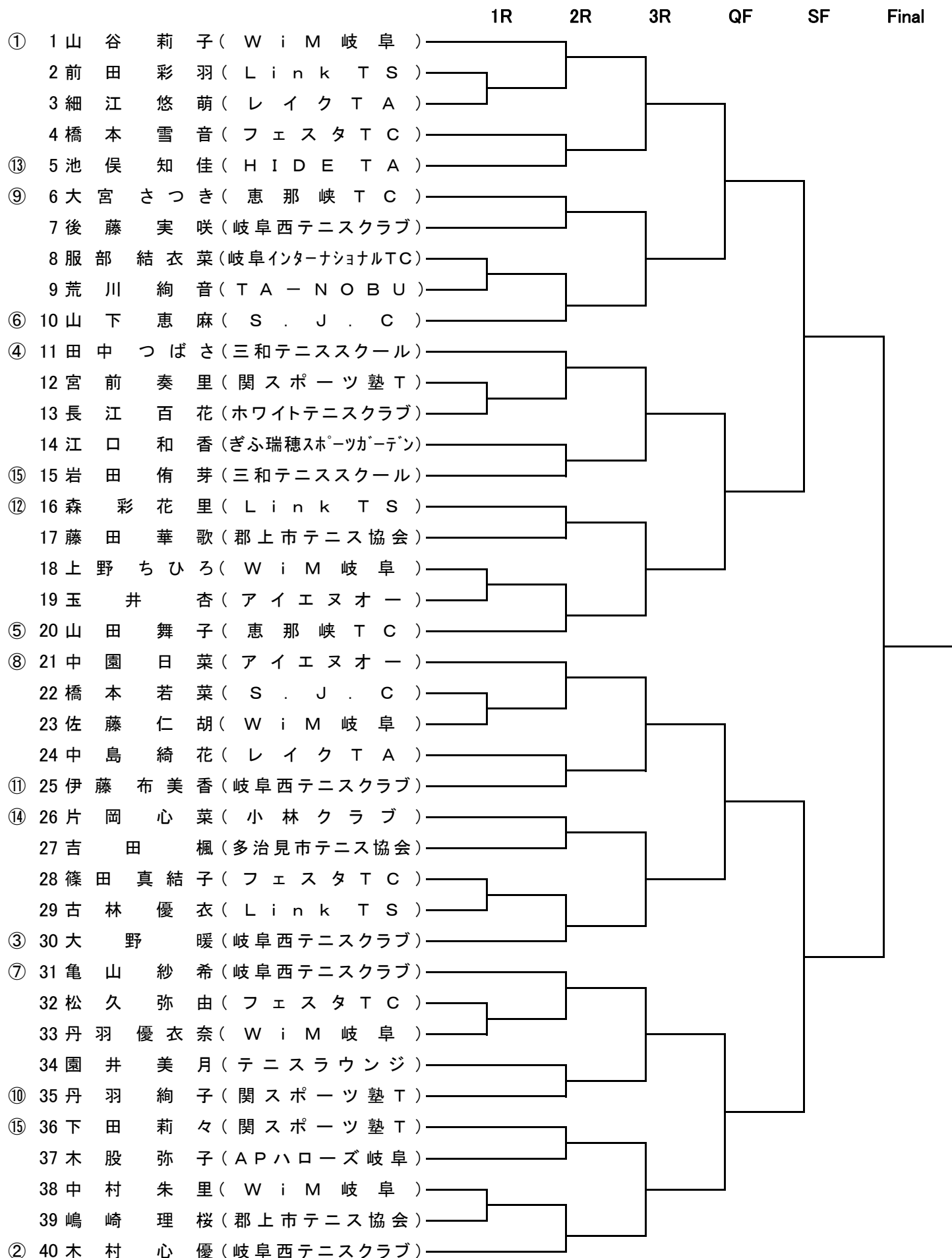

U11男子シングルス(1)

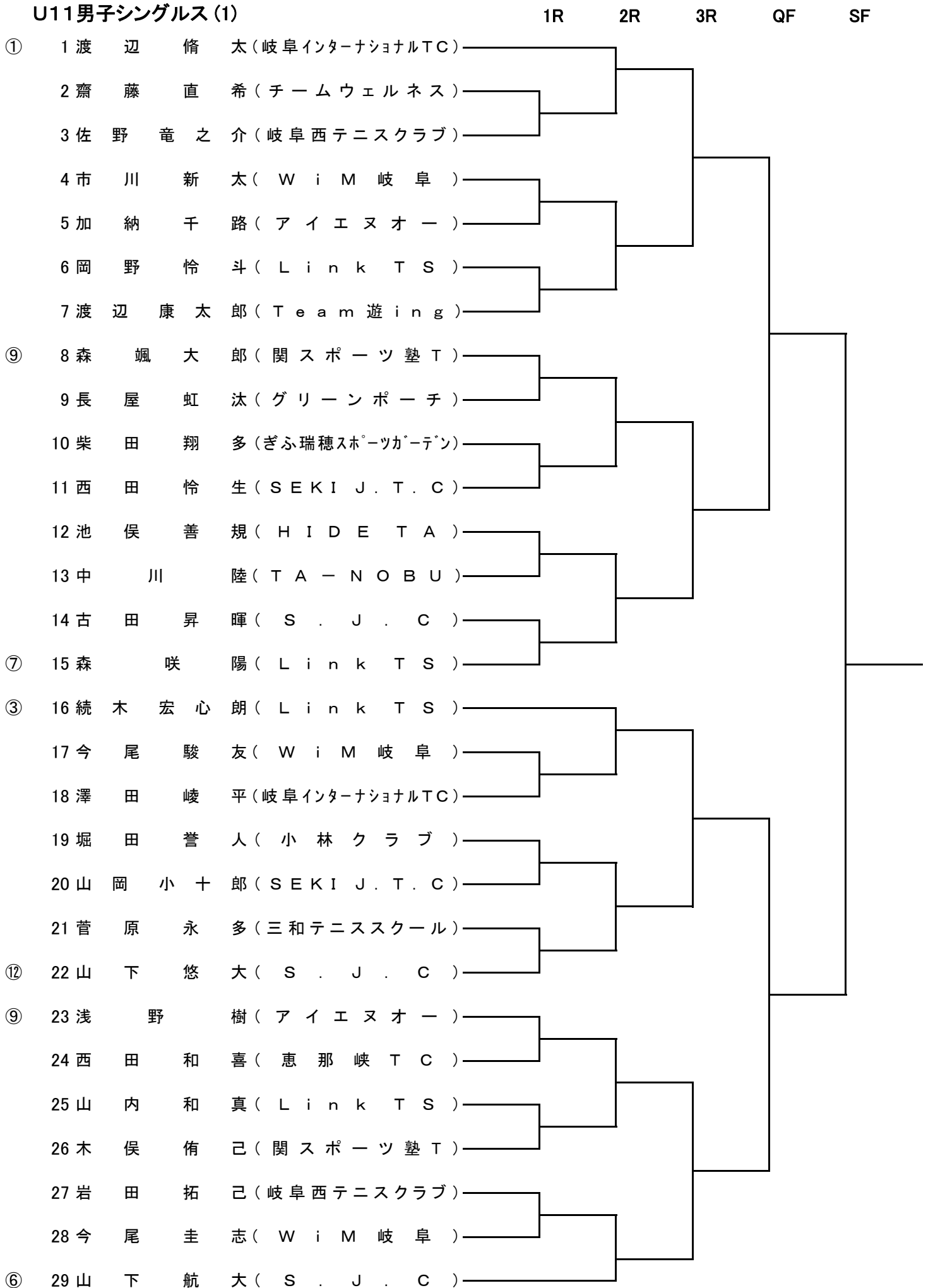

U11男子シングルス (2)

1R 2R 3R QF SF

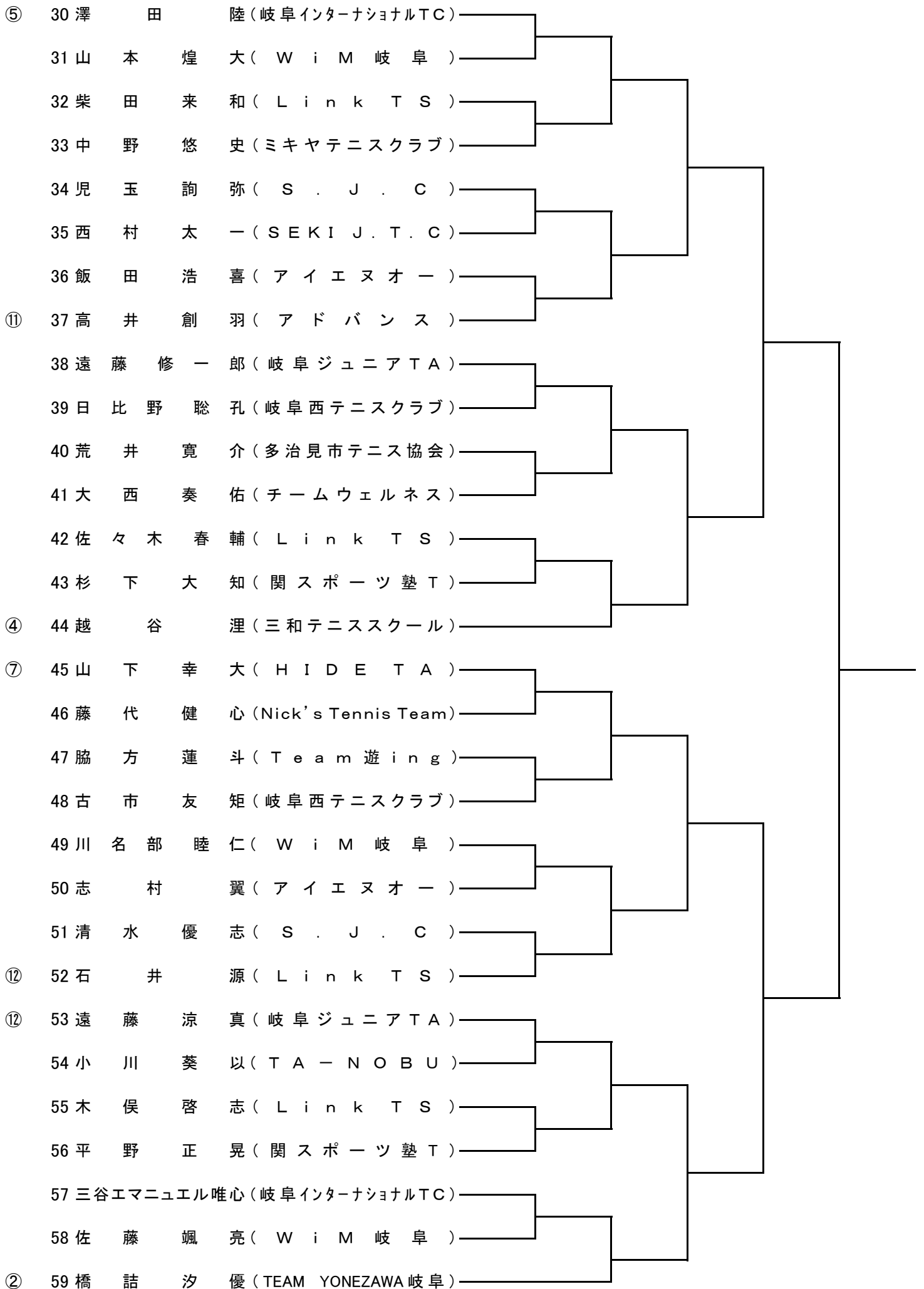

U11男子ダブルス

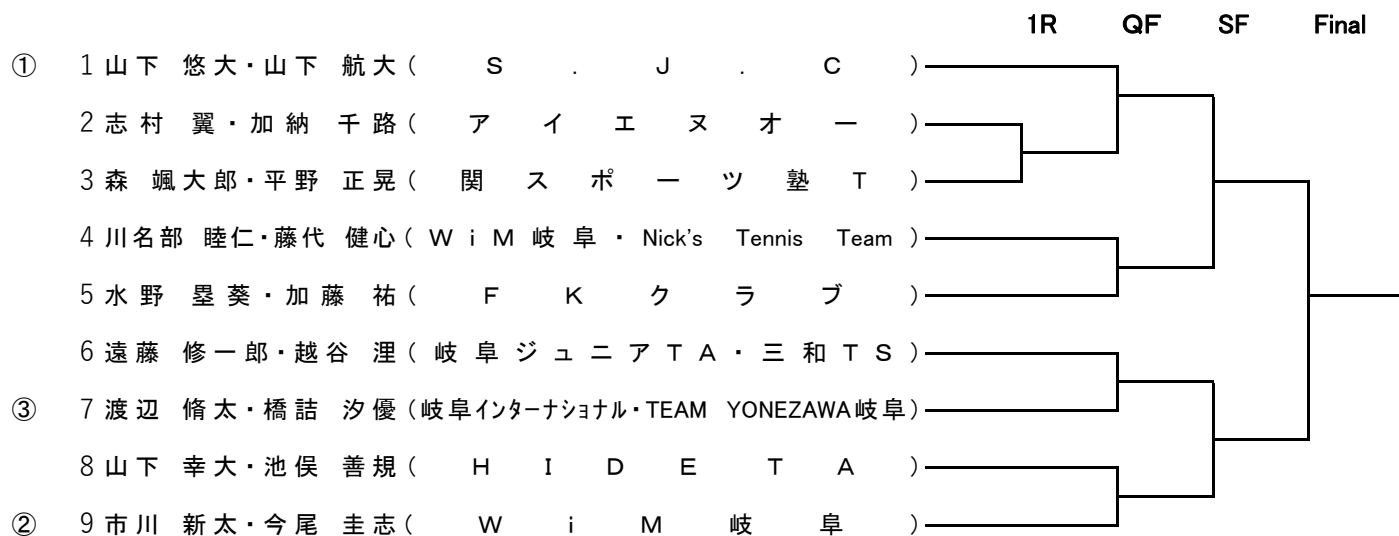

U11女子シングルス

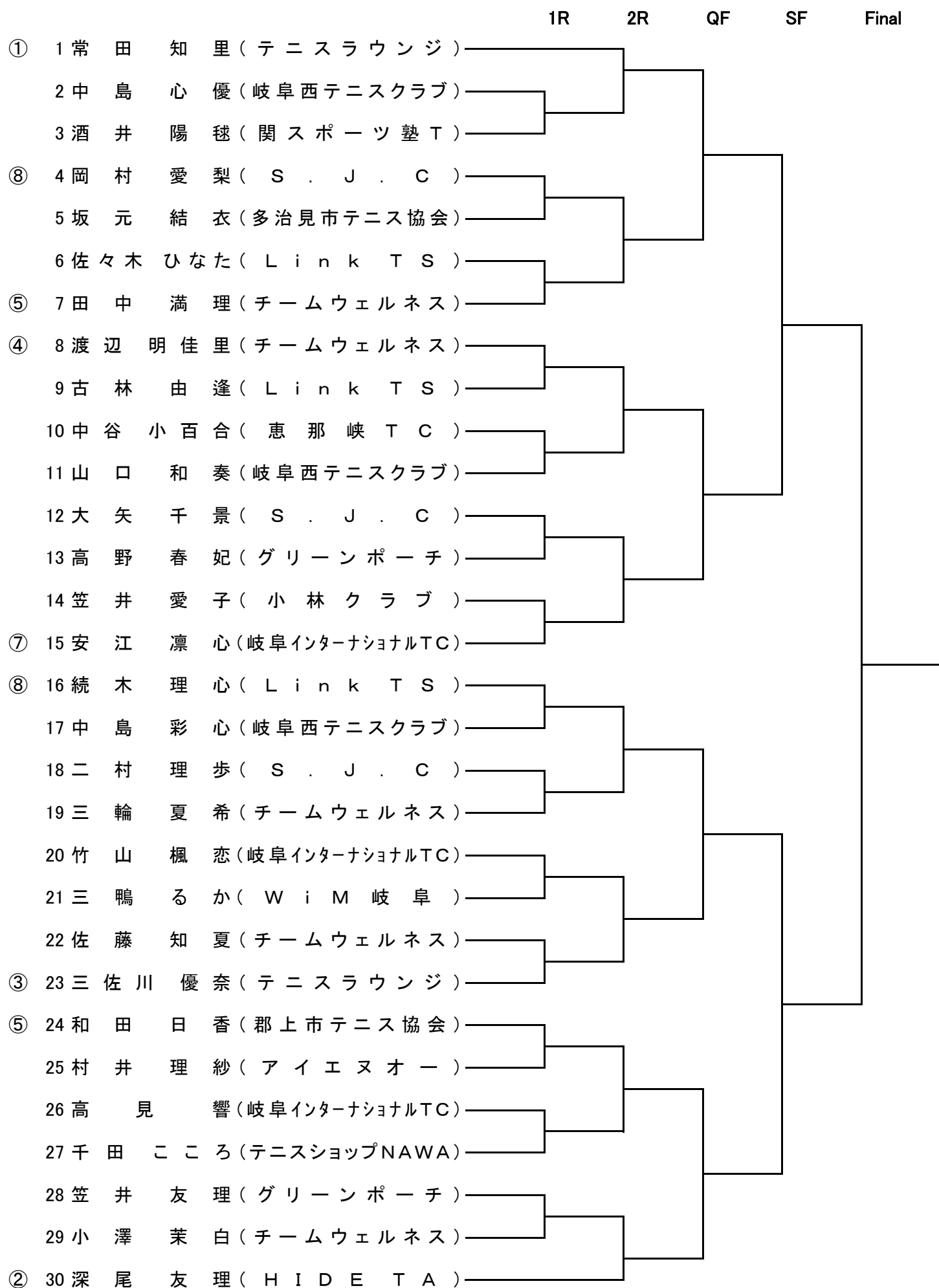

## U11女子ダブルス

No		古林・佐々木	常田・深尾	安江・竹山	田中・渡辺	勝敗	順位
1	古林 由逢・佐々木 ひなた ( L i n k T S )						
2	常田 知里・深尾 友理 ( テニスラウンジ・HIDE TA )						
3	安江 凜心・竹山 楓恋 ( 岐 阜 インターナショナルTC )						
4	田中 満理・渡辺 明佳里 ( チームウエルネス )						

## U15男子シングルス 9位決定戦

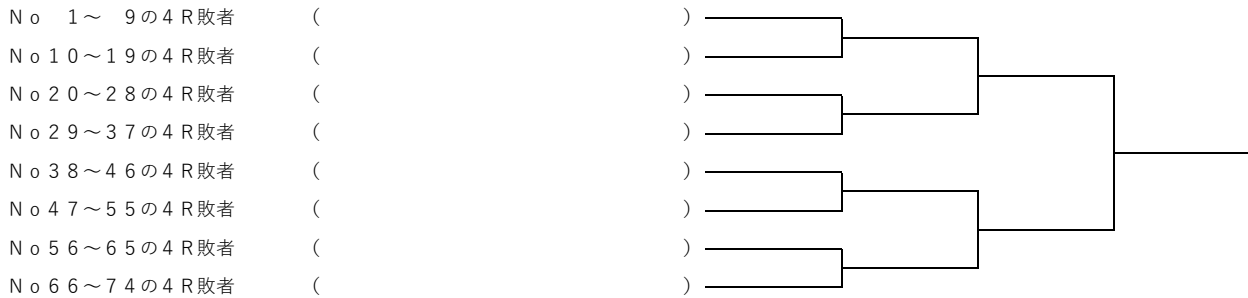

## U15男子ダブルス 5位決定戦



## U15女子シングルス 7位決定戦



## U15女子ダブルス 5位決定戦



## U13男子シングルス 5位決定戦

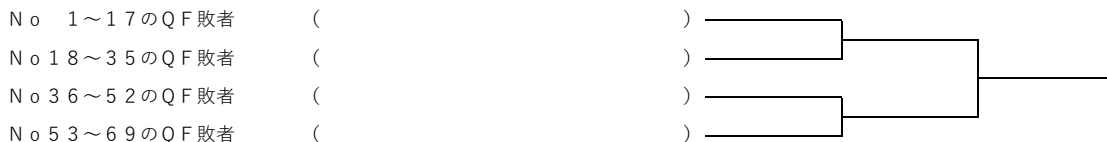

## U13女子シングルス 5位決定戦

