

# 第78回東海毎日ジュニアテニス選手権 岐阜県予選会

2024/10/19-11/04 岐阜メモリアルセンター・長良川テニスプラザ

## U18 男子シングルス

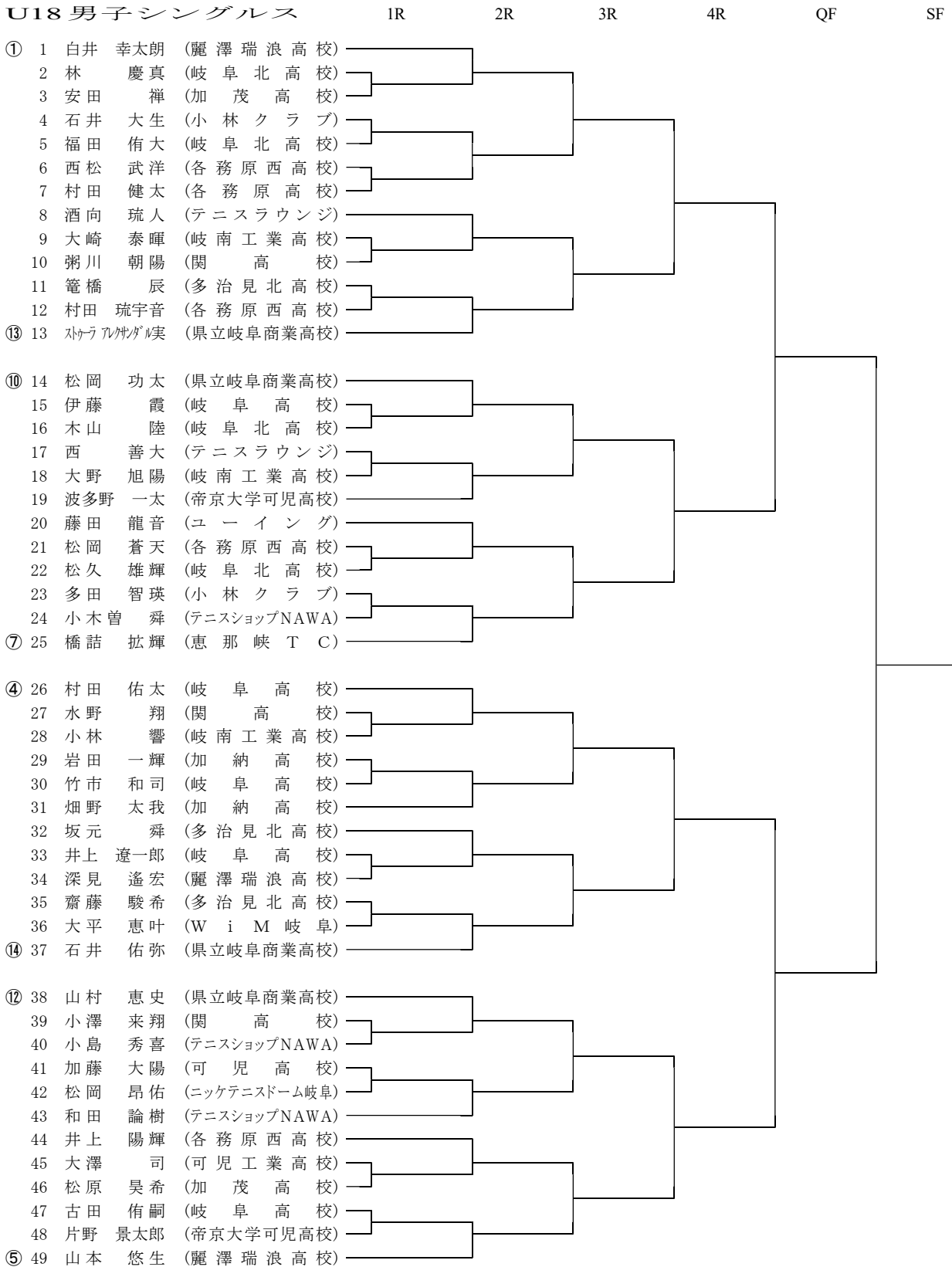

\* 決勝戦

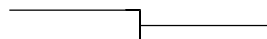

\* 3位決定戦

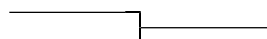

# 第78回東海毎日ジュニアテニス選手権 岐阜県予選会

2024/10/19-11/04 岐阜メモリアルセンター・長良川テニスプラザ

## U18 男子シングルス

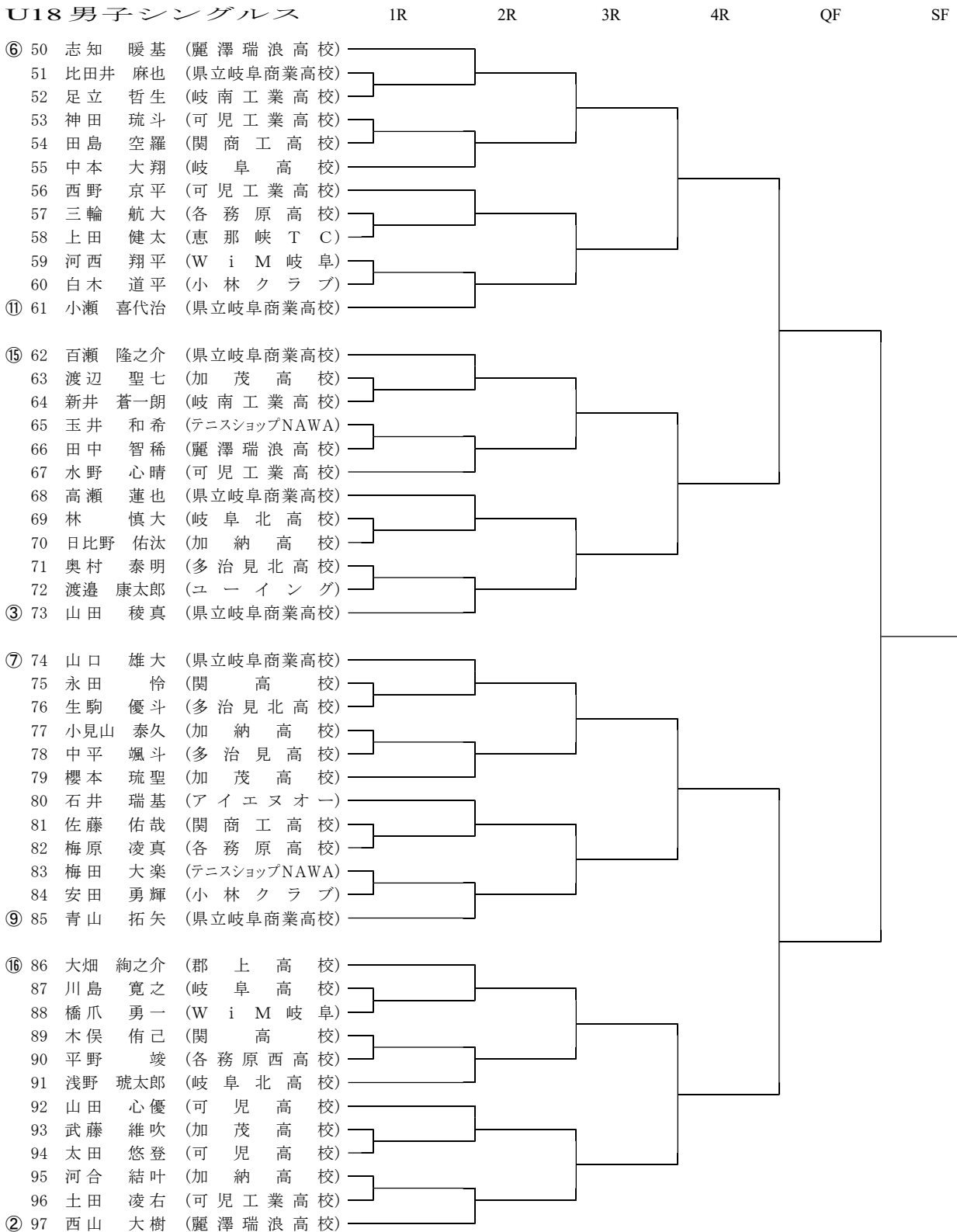

\* 5位決定戦

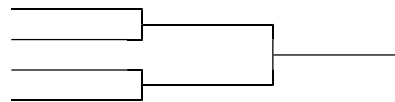

\* 7位決定戦



# 第78回東海毎日ジュニアテニス選手権 岐阜県予選会

2024/10/19-11/04 岐阜メモリアルセンター・長良川テニスプラザ

## U18 女子シングルス

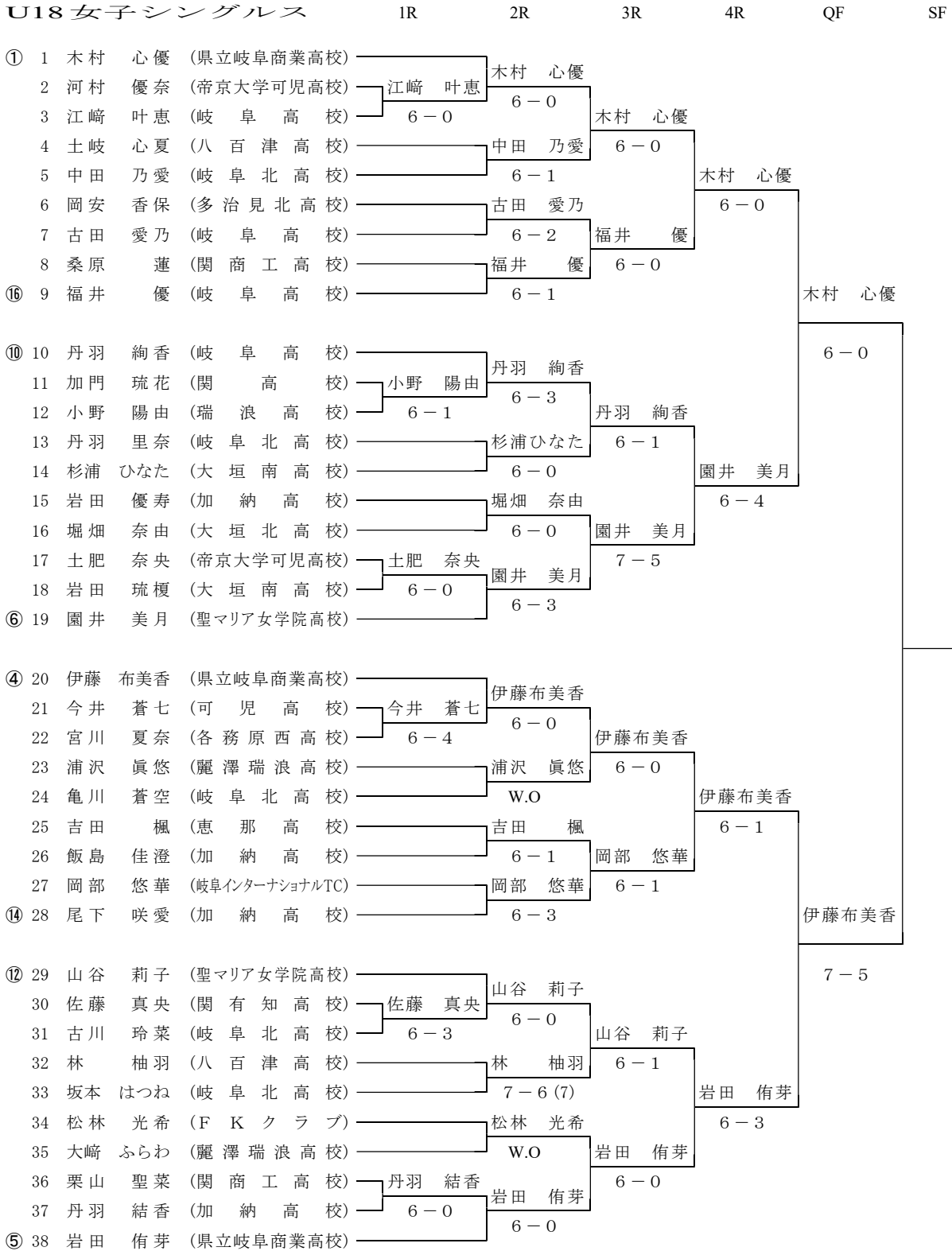

\* 決 勝 戦

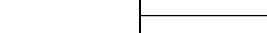

\* 3 位決定戦

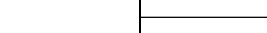

# 第78回東海毎日ジュニアテニス選手権 岐阜県予選会

2024/10/19-11/04 岐阜メモリアルセンター・長良川テニスプラザ

## U18 女子シングルス

	1R	2R	3R	4R	QF	SF
⑥ 39 下田 莉々 (県立岐阜商業高校)		下田 莉々				
40 井上 凜 (各務原西高校)	井上 凜	6-0				
41 田村 心侑 (県立岐阜商業高校)	6-3		下田 莉々			
42 澤村 彩乃 (関有知高校)		白木 百華	6-1			
43 白木 百華 (各務原高校)		7-5		荒川 絢音		
44 渡邊 真理奈 (大垣北高校)		阿部 望		6-2		
45 阿部 望 (加納高校)		6-0	荒川 絢音			
46 堀江 悠月 (可児高校)	堀江 悠月		6-0			
47 山川 花純 (麗澤瑞浪高校)	6-1	荒川 絢音				
⑪ 48 荒川 絢音 (各務原西高校)		6-2			池俣 知佳	
⑮ 49 森 彩花里 (Link TS)		森 彩花里			6-2	
50 石田 夕貴奈 (各務原西高校)		6-0	森 彩花里			
51 足立 奈未 (岐阜高校)		足立 奈未	6-1			
52 神村 結衣 (大垣南高校)		6-1		池俣 知佳		
53 渡邊 侑奈 (多治見北高校)		渡邊 侑奈		6-1		
54 西口 和夏 (大垣南高校)		6-2	池俣 知佳			
55 市川 夢菜 (各務原西高校)	森 一葉		6-1			
56 森 一葉 (関高校)	6-0	池俣 知佳				
③ 57 池俣 知佳 (多治見北高校)		6-0				
⑧ 58 丹羽 絢子 (岐阜高校)		山崎 悠加				
59 神田 愛 (各務原西高校)	山崎 悠加	6-0				
60 山崎 悠加 (大垣北高校)	6-1		橋本 侑美			
61 橋本 侑美 (加茂高校)		橋本 侑美	6-0			
62 杉浦 ゆな (大垣南高校)		6-0		橋本 侑美		
63 小松 怜愛 (各務原高校)		小松 怜愛		6-3		
64 内田 愛楓 (麗澤瑞浪高校)		6-1	前田 彩羽			
65 水口 愛彩 (大垣北高校)	水口 愛彩		6-1			
66 古田 妃楓 (各務原高校)	6-1	前田 彩羽				
⑨ 67 前田 彩羽 (帝京大学可児高校)		6-1			古林 優衣	
⑬ 68 伊藤 由愛 (可児高校)		伊藤 由愛			6-2	
69 牧野 心虹 (関商工高校)		6-0	伊藤 由愛			
70 湊谷 彩 (麗澤瑞浪高校)		湊谷 彩	6-1			
71 大塚 麻夢 (多治見北高校)		6-0		古林 優衣		
72 内田 佳奈 (帝京大学可児高校)		内田 佳奈		6-0		
73 塚本 麻依子 (岐阜高校)		6-0	古林 優衣			
74 坂井 佑衣 (加茂高校)	小栗 愛奈		6-0			
75 小栗 愛奈 (可児高校)	6-1	古林 優衣				
② 76 古林 優衣 (麗澤瑞浪高校)		6-0				

### \* 5位決定戦

19 園井 美月 (聖マリア女学院高校)	
38 岩田 侑芽 (県立岐阜商業高校)	
48 荒川 絢音 (各務原西高校)	
61 橋本 侑美 (加茂高校)	

### \* 7位決定戦

# 第78回東海毎日ジュニアテニス選手権 岐阜県予選会

2024/10/19-11/04 岐阜メモリアルセンター・長良川テニスプラザ

## U16 男子シングルス

	1R	2R	3R	QF	SF	FINAL
① 1 前田 和輝 (麗澤瑞浪高校)		前田 和輝	前田 和輝	前田 和輝	前田 和輝	前田 和輝
2 櫻井 瑛斗 (帝京大学可児中学校)	杉下 大知	6-0	6-0	6-1	6-1	6-3
3 杉下 大知 (関スポーツ塾T)	6-4					
4 福井 政宗 (ユースイング)	武井 琉翔	森 咲陽	6-0	6-0	6-1	6-3
5 武井 琉翔 (関商工高校)	6-3	6-0				
6 森 咲陽 (LinkTS)						
7 續木 宏心朗 (多治見北高校)		續木 宏心朗	續木 宏心朗	續木 宏心朗	續木 宏心朗	續木 宏心朗
8 加納 千路 (All in tennis club)	加納 千路	7-6(7)	6-2	6-2	6-2	6-3
9 菅原 永多 (WIM岐阜)	6-4					
10 吉田 朝陽 (麗澤瑞浪中学校)	吉田 朝陽	今尾 圭志	6-2	6-2	6-2	6-3
11 加藤 瑠空 (WIM岐阜)	6-4	6-4				
⑦ 12 今尾 圭志 (WIM岐阜)						
④ 13 市川 新太 (岐阜西TC)		市川 新太	市川 新太	市川 新太	市川 新太	市川 新太
14 西田 和喜 (All in tennis club)	西田 和喜	6-0	6-3	6-3	6-3	6-3
15 須甲 蒼也 (岐阜市立長森中学校)	6-1					
16 福田 颯希 (加納高校)	酒井 琥珀	清水 優志	6-3	6-3	6-3	6-3
17 酒井 琥珀 (恵那峡TC)	6-1	6-3				
18 清水 優志 (All in tennis club)						
19 脇方 蓮斗 (LinkTS)		脇方 蓮斗	脇方 蓮斗	脇方 蓮斗	脇方 蓮斗	脇方 蓮斗
20 中島 憬 (アイエヌオー)	中島 憬	6-1	6-2	6-2	6-2	6-3
21 大西 奏佑 (加納高校)						
22 小林 巧人 (LinkTS)	小林 巧人	佐藤 颯亮	6-2	6-2	6-2	6-3
23 越後谷 利夢 (麗澤瑞浪中学校)	6-2	6-0				
⑤ 24 佐藤 颯亮 (HIDE TA)						
⑥ 25 岡野 怜斗 (LinkTS)		岡野 怜斗	岡野 怜斗	岡野 怜斗	岡野 怜斗	岡野 怜斗
26 安田 祐基 (岐阜北高校)	藤吉 嵩	6-0	6-0	6-0	6-0	6-0
27 藤吉 嵩 (加納高校)	6-3					
28 武藤 涼介 (岐阜高校)	武藤 涼介	三谷E唯心	6-0	6-0	6-0	6-0
29 田口 結駕 (加納高校)	6-1	6-0				
30 三谷E唯心 (All in tennis club)						
31 當仲 凜己 (麗澤瑞浪高校)		當仲 凜己	當仲 凜己	當仲 凜己	當仲 凜己	當仲 凜己
32 牧田 知也 (TA-NOBU)		6-1	6-2	6-2	6-2	6-2
33 大岩 聖弥 (ユースイング)	鈴木 陽真	小西 泰誠	6-2	6-2	6-2	6-2
34 鈴木 陽真 (岐阜市立長森中学校)	7-6(6)	6-0				
③ 35 小西 泰誠 (HIDE TA)						
⑧ 36 浅野 樹 (県立岐阜商業高校)		浅野 樹	浅野 樹	浅野 樹	浅野 樹	浅野 樹
37 柴田 来和 (LinkTS)	柴田 来和	6-2	6-4	6-4	6-4	6-4
38 市原 虎珀 (各務原西高校)	6-0					
39 渡邊 紘大 (麗澤瑞浪中学校)		佐野竜之介	6-4	6-4	6-4	6-4
40 佐野 竜之介 (岐阜西TC)		6-0				
41 森 包舞 (Nick's Tennis Team)		森 包舞	森 包舞	森 包舞	森 包舞	森 包舞
42 花田 壮真 (麗澤瑞浪中学校)		W.O	橋詰 汐優	橋詰 汐優	橋詰 汐優	橋詰 汐優
43 岡田 忠河 (TA-NOBU)	岡田 忠河	橋詰 汐優	6-0	6-0	6-0	6-0
44 中山 周星 (各務原西高校)	6-2	6-2				
② 45 橋詰 汐優 (TEAM YONEZAWA岐阜)						

\* 3位決定戦 24 佐藤 颯亮 (HIDE TA) 佐藤 颯亮  
36 浅野 樹 (県立岐阜商業高校) 3-1 RET

\* 5位決定戦 7 續木 宏心朗 (多治見北高校) 市川 新太  
13 市川 新太 (岐阜西TC) 6-3 市川 新太  
30 三谷E唯心 (All in tennis club) 橋詰 汐優 W.O  
45 橋詰 汐優 (TEAM YONEZAWA岐阜) 6-0

\* 7位決定戦 7 續木 宏心朗 (多治見北高校) 續木 宏心朗  
30 三谷E唯心 (All in tennis club) 6-2

第78回東海毎日ジュニアテニス選手権 岐阜県予選会

2024/10/19-11/04 岐阜メモリアルセンター・長良川テニスプラザ

U16 女子シングルス IR 2R 3R QF SF FINAL

①	1	千田 ころこ (テニスラウンジ)	千田 ころこ	6-0	千田 ころこ			
	2	後藤 陽花 (ユ ー イ ン グ)	宮崎 莉緒	6-1	千田 ころこ			
	3	宮崎 莉緒 (麗澤瑞浪高校)			千田 ころこ			
	4	土屋 優那 (ユ ー イ ン グ)	後藤 朱理	6-0	千田 ころこ			
	5	後藤 朱理 (All in tennis club)			千田 ころこ			
	6	村上 カンナ (W i M 岐 阜)	村上カンナ	6-1	千田 ころこ			
	7	宇留野 絢音 (麗澤瑞浪高校)			千田 ころこ			
	8	熊田 梨世 (郡上市立八幡中学校)	熊田 梨世	6-0	千田 ころこ			
	9	恩田 桃果 (岐 阜 高 校)	山口 和奏	6-2	千田 ころこ			
⑦	10	山口 和奏 (岐 阜 西 T C)			千田 ころこ			
④	11	竹山 楓恋 (岐阜インターナショナルTC)	竹山 楓恋	6-0	千田 ころこ			
	12	前田 想乃 (L i n k T S)	前田 想乃	6-0	千田 ころこ			
	13	小澤 純恋 (SEKI JSTA)			千田 ころこ			
	14	三佐川 優奈 (小 林 ク ラ ブ)	三佐川 優奈	6-3	千田 ころこ			
	15	中 梨音 (岐 阜 北 高 校)			千田 ころこ			
	16	長谷川 優良 (大 垣 北 高 校)	長谷川 優良	6-3	千田 ころこ			
	17	富田 歩芽 (多 治 見 北 高 校)			千田 ころこ			
	18	森島 寧々 (小 林 ク ラ ブ)	森島 寧々	6-1	千田 ころこ			
	19	佐藤 知夏 (チ ー ム ウ エ ル ネ ス)	安江 凜心	6-2	千田 ころこ			
⑤	20	安江 凜心 (県立岐阜商業高校)			千田 ころこ			
⑥	21	和田 日香 (郡上市立八幡中学校)	和田 日香	6-3	千田 ころこ			
	22	渡邊 ひなた (ユ ー イ ン グ)	渡邊 ひなた	6-3	千田 ころこ			
	23	伏屋 和奏 (岐 阜 高 校)			千田 ころこ			
	24	吉本 恵利華 (関 商 工 高 校)	織田 優花	6-0	千田 ころこ			
	25	織田 優花 (大 垣 北 高 校)			千田 ころこ			
	26	木村 優月 (岐 阜 北 高 校)	三輪 夏希	6-4	千田 ころこ			
	27	三輪 夏希 (チ ー ム ウ エ ル ネ ス)			千田 ころこ			
	28	森島 歩々 (小 林 ク ラ ブ)	森島 歩々	6-1	千田 ころこ			
	29	吉田 栞織 (麗澤瑞浪高校)	草田 ひなた	6-0	千田 ころこ			
③	30	草田 ひなた (レイクテニスアカデミー)			千田 ころこ			
⑧	31	中島 心優 (岐 阜 西 T C)	中島 心優	6-0	千田 ころこ			
	32	岡本 絆花 (小 林 ク ラ ブ)			千田 ころこ			
	33	小田 憩 (多 治 見 北 高 校)	小田 憩	6-0	千田 ころこ			
	34	渡邊 明佳里 (ウ イ ル T A 岐 阜)	W.O		千田 ころこ			
	35	常田 知里 (岐 阜 高 校)	笠井 愛子	6-0	千田 ころこ			
	36	笠井 愛子 (小 林 ク ラ ブ)			千田 ころこ			
	37	齊藤 亜友美 (麗澤瑞浪中学校)	葛谷 友菜	7-5	千田 ころこ			
	38	葛谷 友菜 (テニスラウンジ)	古林 由逢	6-0	千田 ころこ			
②	39	古林 由逢 (麗澤瑞浪中学校)			千田 ころこ			

\* 3位決定戦 20 安江 凜心 (県立岐阜商業高校) 6-1 21 和田 日香 (郡上市立八幡中学校)

\* 5位決定戦 10 山口 和奏 (岐 阜 西 T C) 6-1 14 三佐川 優奈 (小 林 ク ラ ブ) 草田 ひなた W.O 30 草田 ひなた (レイクテニスアカデミー) 草田 ひなた 6-2 31 中島 心優 (岐 阜 西 T C)

\* 7位決定戦 10 山口 和奏 (岐 阜 西 T C) 6-0 31 中島 心優 (岐 阜 西 T C)

# 第78回東海毎日ジュニアテニス選手権 岐阜県予選会

2024/10/19-11/04 岐阜メモリアルセンター・長良川テニスプラザ

## U14 男子シングルス

	1R	2R	3R	QF	SF	FINAL
① 1 石井 源 (チェリーTC岐阜)						
2 後藤 堅斗 (恵那峡TC)	後藤 堅斗	石井 源				
3 土屋 樹 (SJC)	6-4	6-0				
4 中嶋 柗哉 (ユニイング)	馬場 蒼介		石井 源			
5 馬場 蒼介 (WIM岐阜)	6-0	馬場 蒼介	6-0			
6 熊崎 悠成土 (TANOBU)	熊崎 悠成土	6-1				
7 柴田 翔多 (All in tennis club)	7-5			石井 源		
8 坂東 功晟 (TANOBU)	坂東 功晟			6-1		
9 西村 太一 (WIM岐阜)	6-2	坂東 功晟				
10 片野 壱紀 (LinkTS)	松岡 凜空	6-2				
11 松岡 凜空 (岐阜西TC)	6-1		池田 拓斗			
12 柴田 幸樹 (WIM岐阜)	柴田 幸樹		6-3			
13 岩瀬 晴太 (フェスタTC)	W.O	池田 拓斗				
14 中谷 優斗 (ユニイング)	池田 拓斗	6-1				
⑧ 15 池田 拓斗 (HIDE TA)	6-1				石井 源	
④ 16 塚本 望来斗 (WIM岐阜)		塚本 望来斗			6-1	
17 切手 一綺 (LinkTS)	中山 蒼	6-0				
18 中山 蒼 (岐阜西TC)	6-3		池田 蓮			
19 加藤 大空 (LinkTS)	太田 佳吾		7-5			
20 太田 佳吾 (HIDE TA)	6-1	池田 蓮				
21 西田 駿弥 (All in tennis club)	池田 蓮	6-3				
22 池田 蓮 (HIDE TA)	6-0			小久保汰一		
23 小久保 汰一 (WIM岐阜)	小久保汰一			6-3		
24 武市 倅輝 (関スポーツ塾T)	6-0	小久保汰一				
25 村椿 倅翔 (岐阜インターナショナルTC)	村椿 倅翔	6-0				
26 田川 颯馬 (ユニイング)	6-2		小久保汰一			
27 手塚 椎麻 (フェスタTC)	児玉 詢弥		7-6(2)			
28 児玉 詢弥 (SJC)	6-0	日比野 聡孔				
⑥ 29 日比野 聡孔 (Nick's Tennis Team)		6-1				池俣 善規
⑤ 30 川名部 睦仁 (テニスラウンジ)		川名部 睦仁				7-6(5)
31 丸山 友誠 (WIM岐阜)	長江 匠吾	6-1				
32 長江 匠吾 (ホワイトTC)	6-0		川名部 睦仁			
33 三本 結大 (WIM岐阜)	三本 結大		W.O			
34 宇津野 航一 (TANOBU)	6-0	古田 誠				
35 中山 獅士 (WIM岐阜)	古田 誠	6-4				
36 古田 誠 (関スポーツ塾T)	6-0			藤代 健心		
37 飯田 浩喜 (アイエヌオー)	飯田 浩喜			7-5		
38 鍵谷 一颯 (ユニイング)	6-2	飯田 浩喜				
39 大矢 陽登 (SJC)	米本 拓矢	7-5				
40 米本 拓矢 (アイエヌオー)	6-1		藤代 健心			
41 上村 弦 (岐阜インターナショナルTC)	上村 弦		6-0			
42 名和 龍之介 (アイエヌオー)	6-1	藤代 健心				
③ 43 藤代 健心 (TEAM YONEZAWA岐阜)		6-1				池俣 善規
⑦ 44 佐々木 春輔 (LinkTS)	佐々木 春輔					6-1
45 加藤 晃生 (小林クラブ)	6-0	佐々木 春輔				
46 後藤 健斗 (WIM岐阜)	久保田 悠斗	6-0				
47 久保田 悠斗 (LinkTS)	6-1		武井 悠			
48 塚原 蒼介 (関スポーツ塾T)	塚原 蒼介		6-3			
49 船戸 善生 (WIM岐阜)	6-1	武井 悠				
50 大野 陽薫 (フェスタTC)	武井 悠	6-0				
51 武井 悠 (HIDE TA)	6-0			池俣 善規		
52 坂井 暁人 (岐阜西TC)	坂井 暁人			6-3		
53 野原 吉平 (HIDE TA)	6-0	原 政宗				
54 原 政宗 (WIM岐阜)	原 政宗	6-2				
55 佐々木 悠翔 (岐阜インターナショナルTC)	6-0		池俣 善規			
56 藤本 湊斗 (ユニイング)	藤崎 太耀		6-3			
57 藤崎 太耀 (LinkTS)	6-0	池俣 善規				
② 58 池俣 善規 (HIDE TA)		6-2				

\* 3位決定戦 23 小久保 汰一 (WIM岐阜) ————— 小久保汰一  
43 藤代 健心 (TEAM YONEZAWA岐阜) ————— 7-5

\* 5位決定戦 15 池田 拓斗 (HIDE TA) ————— 池田 拓斗  
22 池田 蓮 (HIDE TA) ————— 6-1 川名部 睦仁  
30 川名部 睦仁 (テニスラウンジ) ————— 川名部 睦仁 6-3  
51 武井 悠 (HIDE TA) ————— 6-2

\* 7位決定戦 22 池田 蓮 (HIDE TA) ————— 武井 悠  
51 武井 悠 (HIDE TA) ————— 6-1

# 第78回東海毎日ジュニアテニス選手権 岐阜県予選会

2024/10/19-11/04 岐阜メモリアルセンター・長良川テニスプラザ

## U14 女子シングルス

	1R	2R	QF	SF	FINAL
① 1 続木 理心 (TEAM YONEZAWA岐阜)		続木 理心			
2 漆畑 紗那 (SEKI JSTA)	漆畑 紗那	6-0			
3 加納 杏桂 (All in tennis club)	6-2				
4 河合 恵里奈 (WiM岐阜)	河合 恵里奈		続木 理心		
5 尾下 結愛 (岐阜市立長森中学校)	6-1	河合 恵里奈	6-0		
6 木俣 奏乃 (関スポーツ塾T)	木俣 奏乃	6-0			
⑦ 7 野崎 葵 (恵那峡TC)	W.O			続木 理心	
④ 8 酒井 陽毬 (関スポーツ塾T)	酒井 陽毬			6-0	
9 大村 麻結 (TA-NOBU)	6-0	酒井 陽毬			
10 下村 柚香 (関スポーツ塾T)	下村 柚香	6-2			
11 野原 沙月 (SJC)	6-1		酒井 陽毬		
12 坂本 ちとせ (WiM岐阜)	坂本 ちとせ		6-2		
13 草田 ひより (レイクテニスアカデミー)	6-4	坂本 ちとせ			
14 武田 桃奈 (ミキヤTC)	伊藤 心那	6-4			
⑤ 15 伊藤 心那 (LinkTS)	6-3				続木 理心
⑥ 16 中田 茉梨愛 (WiM岐阜)	中田 茉梨愛				6-2
17 秋田 芽依 (チームウエルネス)	6-1	中田 茉梨愛			
18 神谷 咲良 (Nick's Tennis Team)	原 ひなた	6-1			
19 原 ひなた (WiM岐阜)	7-5		中田 茉梨愛		
20 中島 彩心 (岐阜西TC)	中島 彩心		6-3		
21 土屋 美結 (ユイング)	6-0	堀井 れいら			
22 三輪 咲希 (チームウエルネス)	堀井 れいら	6-0			
③ 23 堀井 れいら (LinkTS)	6-0			深川 葉那	
⑧ 24 岩田 紗和 (WiM岐阜)	岩田 紗和			6-3	
25 安江 杏心 (テニスラウンジ)	6-3	岩田 紗和			
26 小澤 茉白 (チームウエルネス)	多和田 莉音	6-0			
27 多和田 莉音 (WiM岐阜)	7-5		深川 葉那		
28 竹中 彩 (岐阜西TC)	竹中 彩		6-1		
29 福井 瞳 (ユイング)	6-0	深川 葉那			
② 30 深川 葉那 (関スポーツ塾T)		6-0			

### \* 3位決定戦

8 酒井 陽毬 (関スポーツ塾T)	中田 茉梨愛
16 中田 茉梨愛 (WiM岐阜)	6-0

### \* 5位決定戦

4 河合 恵里奈 (WiM岐阜)	坂本 ちとせ
12 坂本 ちとせ (WiM岐阜)	6-2
23 堀井 れいら (LinkTS)	岩田 紗和
24 岩田 紗和 (WiM岐阜)	6-3
	7-5

### \* 7位決定戦

4 河合 恵里奈 (WiM岐阜)	堀井 れいら
23 堀井 れいら (LinkTS)	6-2

## U14 女子ダブルス

	1R	2R	SF	FINAL
① 1 堀井 れいら・続木 理心 (Link TS・TEAM YONEZAWA岐阜)		堀井・続木		
2 尾下 結愛・箕浦 来心 (岐阜市立長森中学校)	原 ・大村	7-5		
3 原 ひなた・大村 麻結 (WiM岐阜・TA-NOBU)	6-0		堀井・続木	
4 竹中 彩・中田 茉梨愛 (岐阜西TC・WiM岐阜)		竹中・中田	6-1	
5 酒井 陽毬・木俣 奏乃 (関スポーツ塾T)		6-1		堀井・続木
6 中島 彩心・伊藤 心那 (岐阜西TC・Link TS)		岩田・坂本		6-4
7 岩田 紗和・坂本 ちとせ (WiM岐阜)		6-3	深川・下村	
8 三輪 葉・漆畑 紗那 (SEKI JSTA)	多和田・河合		6-4	
9 多和田 莉音・河合 恵里奈 (WiM岐阜)	6-0	深川・下村		
② 10 深川 葉那・下村 柚香 (関スポーツ塾T)		6-1		

### \* 3位決定戦

4 竹中 彩・中田 茉梨愛 (岐阜西TC・WiM岐阜)	岩田・坂本
7 岩田 紗和・坂本 ちとせ (WiM岐阜)	6-1

### \* 5位決定戦

3 原 ひなた・大村 麻結 (WiM岐阜・TA-NOBU)	酒井・木俣
5 酒井 陽毬・木俣 奏乃 (関スポーツ塾T)	6-4
6 中島 彩心・伊藤 心那 (岐阜西TC・Link TS)	中島・伊藤
9 多和田 莉音・河合 恵里奈 (WiM岐阜)	6-2



# 第78回東海毎日ジュニアテニス選手権 岐阜県予選会

2024/10/19-11/04 岐阜メモリアルセンター・長良川テニスプラザ

## U12 男子シングルス

	IR	2R	3R	QF	SF	FINAL
① 1 久野 眺櫻 (H I D E T A)		久野 眺櫻	久野 眺櫻	久野 眺櫻	久野 眺櫻	久野 眺櫻
2 田伏 權真 (多治見市テニス協会)	池田 玲海	6-0	久野 眺櫻			
3 池田 玲海 (W i M 岐阜)	6-2		久野 眺櫻			
4 畑中 駿之介 (岐阜西 T C)		櫻井 遥希	6-0			
5 櫻井 遥希 (テニスラウンジ)		6-2		久野 眺櫻		
6 武井 渉 (H I D E T A)		武井 渉		6-0		
7 藤井 淳之介 (関硬式スポ少)		6-0	武井 渉			
8 河合 大生 (H I D E T A)		河合 大生	6-1			
⑧ 9 片野 幹悠 (L i n k T S)		6-4			久野 眺櫻	
③ 10 尾関 恒太 (小林クラブ)		尾関 恒太			6-0	
11 林 央裕 (All in tennis club)	林 央裕	6-0				
12 堀 晴翔 (W i M 岐阜)	6-3		尾関 恒太			
13 堀崎 悠 (ユーイング)		武藤 哲平	6-2			
14 武藤 哲平 (岐阜西 T C)		6-0		尾関 恒太		
15 森 洸稀 (ユーイング)		森 洸稀		6-2		
16 楠 岳瑠 (フェスタ T C)		6-1	橋本 泰知			
17 沢田 理陽人 (ユーイング)		橋本 泰知	6-3			
⑤ 18 橋本 泰知 (岐阜インターナショナルTC)		7-6 (5)				久野 眺櫻
⑥ 19 大澤 蒼士 (テニスラウンジ)		大澤 蒼士				6-2
20 吉田 央佑 (All in tennis club)		6-2	筒田 健心			
21 筒田 健心 (W i M 岐阜)		筒田 健心	7-5			
22 多賀 士貴 (岐阜インターナショナルTC)		6-1		中川 拓哉		
23 廣瀬 瑠唯 (W i M 岐阜)		野原 大馳		6-2		
24 野原 大馳 (H I D E T A)		6-4	中川 拓哉			
25 河村 星一朗 (L i n k T S)	浅野 琉馬	6-0				
26 浅野 琉馬 (岐阜西 T C)	6-2		中川 拓哉			
③ 27 中川 拓哉 (W i M 岐阜)		6-0			伏屋 權	
⑦ 28 上岡 稜空 (H I D E T A)		上岡 稜空			6-4	
29 田嶋 夏向 (岐阜インターナショナルTC)		6-1	野原 一孝			
30 中村 颯之介 (岐阜西 T C)		野原 一孝	6-3			
31 野原 一孝 (S J C)		6-2		伏屋 權		
32 佐藤 悠月 (岐阜西 T C)		佐藤 悠月		6-3		
33 漆畑 侑 (関硬式スポ少)		6-3	伏屋 權			
34 松岡 直生 (岐阜西 T C)	塚本 遥太	6-0				
35 塚本 遥太 (L i n k T S)	7-5		伏屋 權			
② 36 伏屋 權 (フェスタ T C)		6-0				

\* 3位決定戦 10 尾関 恒太 (小林クラブ) \_\_\_\_\_ 中川 拓哉  
27 中川 拓哉 (W i M 岐阜) \_\_\_\_\_ 6-0

\* 5位決定戦 6 武井 渉 (H I D E T A) \_\_\_\_\_ 武井 渉  
18 橋本 泰知 (岐阜インターナショナルTC) \_\_\_\_\_ 6-2 筒田 健心  
21 筒田 健心 (W i M 岐阜) \_\_\_\_\_ 6-4  
31 野原 一孝 (S J C) \_\_\_\_\_ 6-2

\* 7位決定戦 18 橋本 泰知 (岐阜インターナショナルTC) \_\_\_\_\_ 野原 一孝  
31 野原 一孝 (S J C) \_\_\_\_\_ W.O

## U10 男子シングルス

	IR	QF	SF	FINAL
① 1 山田 蒼真 (ユーイング)		山田 蒼真		山田 蒼真
2 加藤 真也 (小林クラブ)	市川 源太	6-3		
3 市川 源太 (岐阜西 T C)	6-0			
③ 4 金武 叶真 (W i M 岐阜)		金武 叶真		山田 蒼真
5 佐藤 稜真 (アイエヌオー)	柴田 陽喜	6-3		
6 柴田 陽喜 (W i M 岐阜)	6-3			
7 久保田 祥伍 (岐阜西 T C)	馬場 葵			山田 蒼真
8 馬場 葵 (W i M 岐阜)	6-0			7-6 (3)
③ 9 西林 朝格 (アイエヌオー)		西林 朝格		
10 中瀬 翔太 (W i M 岐阜)	中瀬 翔太	6-0	大前 煌真	
11 村椿 隼翔 (岐阜インターナショナルTC)	7-6 (3)		6-1	
② 12 大前 煌真 (W i M 岐阜)		6-0		

\* 3位決定戦 4 金武 叶真 (W i M 岐阜) \_\_\_\_\_ 金武 叶真  
9 西林 朝格 (アイエヌオー) \_\_\_\_\_ 6-3

\* 5位決定戦 3 市川 源太 (岐阜西 T C) \_\_\_\_\_ 柴田 陽喜  
6 柴田 陽喜 (W i M 岐阜) \_\_\_\_\_ 6-4 柴田 陽喜  
8 馬場 葵 (W i M 岐阜) \_\_\_\_\_ 6-0  
10 中瀬 翔太 (W i M 岐阜) \_\_\_\_\_ 6-4

\* 7位決定戦 3 市川 源太 (岐阜西 T C) \_\_\_\_\_ 市川 源太  
10 中瀬 翔太 (W i M 岐阜) \_\_\_\_\_ 6-0

# 第78回東海毎日ジュニアテニス選手権 岐阜県予選会

2024/10/19-11/04 岐阜メモリアルセンター・長良川テニスプラザ

## U12 女子シングルス

	1R	2R	QF	SF	FINAL
① 1 三鴨 るか (H I D E T A)		三鴨 るか			
2 小森 羽唯 (小 林 ク ラ ブ)	山下 紗桜	6-0			
3 山下 紗桜 (H I D E T A)	6-0				
4 後藤 萌恵 (All in tennis club)	後藤 萌恵		三鴨 るか		
5 大村 彩貴 (W i M 岐 阜)	6-4	宮田 喜歩	6-0		
6 永岡 由菜 (ユ ー イ ン グ)	宮田 喜歩	6-0			
⑧ 7 宮田 喜歩 (W i M 岐 阜)	6-0			三鴨 るか	
④ 8 辻 心々奈 (テニスラウンジ)		辻 心々奈		6-1	
9 夏目 ひまり (岐阜インターナショナルTC)	夏目ひまり	6-2			
10 田中 佑夏 (F K ク ラ ブ)	7-5		廣瀬 羽奈		
11 廣瀬 羽奈 (岐阜インターナショナルTC)	廣瀬 羽奈	6-2			
12 齋藤 希乃果 (H I D E T A)	6-2	廣瀬 羽奈			
⑤ 13 亀田 莉央 (W i M 岐 阜)		6-1			三鴨 るか
⑥ 14 木村 虹心 (岐 阜 西 T C)	木村 虹心				7-5
15 野崎 楓 (恵 那 峡 T C)	6-2	木村 虹心			
16 山谷 莉里 (W i M 岐 阜)	河合 はな	6-3			
17 河合 はな (関スポーツ塾T)	6-4		竹中 唯		
18 林 真央 (小 林 ク ラ ブ)	中嶋 彩花	6-2			
19 中嶋 彩花 (恵 那 峡 T C)	6-0	竹中 唯	6-1		
③ 20 竹中 唯 (岐 阜 西 T C)		6-1		水野瑛未花	
⑦ 21 井上 裕莉 (W i M 岐 阜)	井上 裕莉			6-2	
22 三輪 朱璃 (関スポーツ塾T)	6-1	井上 裕莉			
23 植木 すみれ (多治見市テニス協会)	高木 紬乃	6-4			
24 高木 紬乃 (関硬式スポ少)	6-0		水野瑛未花		
25 関谷 明莉 (岐 阜 西 T C)	関谷 明莉		6-1		
26 松原 星恋 (ア イ エ ヌ オ ー)	6-0	水野瑛未花			
② 27 水野 瑛未花 (ミ キ ヤ T C)		6-0			

\* 3位決定戦 11 廣瀬 羽奈 (岐阜インターナショナルTC) 廣瀬 羽奈  
20 竹中 唯 (岐 阜 西 T C) 6-2

\* 5位決定戦 7 宮田 喜歩 (W i M 岐 阜) 辻 心々奈  
8 辻 心々奈 (テニスラウンジ) 6-2 辻 心々奈  
14 木村 虹心 (岐 阜 西 T C) 木村 虹心 6-2  
21 井上 裕莉 (W i M 岐 阜) 6-2

\* 7位決定戦 7 宮田 喜歩 (W i M 岐 阜) 宮田 喜歩  
21 井上 裕莉 (W i M 岐 阜) 6-0

## U10 女子シングルス

	1R	QF	SF	FINAL
① 1 畑中 結衣 (岐 阜 西 T C)		坂東 果朋		
2 夏目 明佳 (岐阜インターナショナルTC)	坂東 果朋	6-3		
3 坂東 果朋 (T A - N O B U)	6-1		三鴨まりな	
4 三鴨 まりな (W i M 岐 阜)		三鴨まりな	6-2	
5 武田 梨央 (ミ キ ヤ T C)		6-0		
6 中島 杏椰 (W i M 岐 阜)	棚橋 凜			林 咲良
7 棚橋 凜 (岐阜インターナショナルTC)	7-6(2)	棚橋 凜		6-3
③ 8 藤井 葵唯 (W i M 岐 阜)		6-1	林 咲良	
9 清水 彩生 (岐阜インターナショナルTC)	清水 彩生		6-0	
10 中村 栂 (岐 阜 西 T C)	6-2	林 咲良		
② 11 林 咲良 (W i M 岐 阜)		6-2		

\* 3位決定戦 3 坂東 果朋 (T A - N O B U) 坂東 果朋  
7 棚橋 凜 (岐阜インターナショナルTC) 6-1

\* 5位決定戦 1 畑中 結衣 (岐 阜 西 T C) 畑中 結衣  
5 武田 梨央 (ミ キ ヤ T C) W.O 畑中 結衣  
8 藤井 葵唯 (W i M 岐 阜) 藤井 葵唯 6-4  
9 清水 彩生 (岐阜インターナショナルTC) 6-2

\* 7位決定戦 5 武田 梨央 (ミ キ ヤ T C) 清水 彩生  
9 清水 彩生 (岐阜インターナショナルTC) W.O

# 第78回東海毎日ジュニアテニス選手権 岐阜県予選会

2024/10/19-11/04 岐阜メモリアルセンター・長良川テニスプラザ

## U18 男子ダブルス

	1R	2R	3R	QF	SF
①	1 西山 大樹・山本 悠生 (麗澤瑞浪高校)	奥村・齋藤	西山・山本		
	2 梅田 大楽・小木 曾 舜 (テニスショップNAWA)	6-0			
	3 奥村 泰明・齋藤 駿希 (多治見北高校)	6-1			
	4 川島 寛之・伊藤 霞 (岐阜阜高校)	川島・伊藤	西山・山本		
	5 小島 秀喜・和田 論樹 (テニスショップNAWA)	6-1	6-1		
	6 水野 心晴・山田 桐也 (可児工業高校)	白木・多田	6-0		
	7 白木 道平・多田 智瑛 (小林クラブ)	6-2			
	8 石井 佑弥・山村 恵史 (県立岐阜商業高校)	石井・山村		西山・山本	
	9 平野 竣・富永 紘生 (各務原西高校)	6-0	石井・山村	6-2	
	10 畑野 太我・岩田 一輝 (加納高校)	畑野・岩田	6-0		
	11 馬場諒太郎・若松 真生 (帝京大学可児高校)	6-0		石井・山村	
	12 石井 瑞基・玉井 和希 (アイエスオー・TS NAWA)	石井・玉井		7-6 (0)	
	13 三輪 航大・小川 宝良 (各務原高校)	6-1	大畑・太田		
	14 松岡 亮汰・西田 悠馬 (岐阜北高校)	大畑・太田	6-0		
⑦	15 大畑 絢之介・太田 蒼士 (郡上高校)	6-0			山田・山口
③	16 山田 稜真・山口 雄大 (県立岐阜商業高校)		山田・山口		6-4
	17 宮下 凜久・中村 崇利 (テニスショップNAWA)	新井・井上	6-0		
	18 新井 蒼一郎・井上 創太 (岐南工業高校)	6-0			
	19 大平 恵叶・橋爪 勇一 (W i M 岐阜)	竹市・井上		山田・山口	
	20 竹市 和司・井上 遼一郎 (岐阜阜高校)	6-2	中本・畠山	6-1	
	21 足立 哲生・大崎 泰暉 (岐南工業高校)	中本・畠山	6-2		
	22 中本 大翔・畠山 凌 (岐阜阜高校)	6-1		山田・山口	
	23 水野 翔・河西 翔平 (関高校・WiM岐阜)	水野・河西		6-1	
	24 生駒 優斗・田中 太基 (多治見北高校)	6-1	水野・河西		
	25 小澤 来翔・粥川 朝陽 (関高校)	高瀬・比田井	6-0		
	26 高瀬 蓮也・比田井 麻也 (県立岐阜商業高校)	6-2		スター・百瀬	
	27 神田 琉斗・向井 蓮也 (可児工業高校)	中川・大橋		6-2	
	28 中川 敬太・大橋 和輝 (岐阜阜高校)	7-5	スター・百瀬		
	29 安田 禅・菊井 駿斗 (加茂高校)	スター・百瀬	6-0		
⑥	30 スター アルカングル実・百瀬 隆之介 (県立岐阜商業高校)	6-0			FINAL 山田・山口
⑤	31 松岡 功太・村田 佑太 (県岐商・岐阜阜高校)	松岡・村田			7-6 (3)
	32 栗木 謙・高木 琢翔 (岐阜北高校)	6-0	松岡・村田		
	33 永田 怜・木俣 侑己 (関高校)	永田・木俣	6-1		
	34 村田 健太・梅原 凌真 (各務原高校)	6-3		松岡・村田	
	35 河合 結叶・日比野 佑汰 (加納高校)	河合・日比野		6-1	
	36 村田 琉宇音・西松 武洋 (各務原西高校)	6-3	木山・福田		
	37 坂元 舜・籠橋 辰 (多治見北高校)	木山・福田	6-0		
	38 木山 陸・福田 侑大 (岐阜北高校)	6-2		松岡・村田	
	39 加運 シェリアバト・大野 旭陽 (岐南工業高校)	加運・大野		6-1	
	40 武藤 維吹・西垣 伊織 (加茂高校)	6-0	加運・大野		
	41 杉山 頼斗・落合 駿哉 (可児工業高校)	松岡・井上	6-3		
	42 松岡 蒼天・井上 陽輝 (各務原西高校)	7-6 (5)		小瀬・青山	
	43 西部 旺佑・高木 一磨 (関高校)	西部・高木		6-0	
	44 中西 瑛大・古川 瑛大 (可児高校)	6-1	小瀬・青山		
④	45 小瀬 喜代治・青山 拓矢 (県立岐阜商業高校)		6-0		松岡・村田
⑧	46 浅野 琉太郎・松久 雄輝 (岐阜北高校)	浅野・松久			6-4
	47 石井 大生・千速 晃太郎 (小林クラブ)	6-2	浅野・松久		
	48 中平 颯斗・宮地 俊輔 (多治見高校)	松岡・小林	6-1		
	49 松岡 昂佑・小林 寛武 (ニックテニスドーム岐阜・岐阜北高校)	6-2		田中・深見	
	50 小郷 真輝・山田 大聖 (可児高校)	渡辺・松原		6-1	
	51 渡辺 聖七・松原 昊希 (加茂高校)	6-3	田中・深見		
	52 野尻 康介・神谷 雄 (帝京大学可児高校)	田中・深見	6-0		
	53 田中 智稀・深見 遙宏 (麗澤瑞浪高校)	6-0		白井・志知	
	54 塩谷 暖大・安田 勇輝 (小林クラブ)	塩谷・安田		6-2	
	55 加藤 英・林 慶真 (岐阜北高校)	6-3	酒向・林		
	56 西尾 海志・安江 准一 (可児高校)	酒向・林	6-2		
	57 酒向 琉人・林 慎太 (テニスラウンジ)	6-2		白井・志知	
	58 波多野 一太・早川 栄雅 (帝京大学可児高校)	波多野・早川		6-0	
	59 小見山 泰久・岩本 悠希 (加納高校)	6-1	白井・志知		
②	60 白井 幸太郎・志知 暖基 (麗澤瑞浪高校)		6-0		

### \* 3位決定戦

1 西山 大樹・山本 悠生 (麗澤瑞浪高校)	白井・志知
60 白井 幸太郎・志知 暖基 (麗澤瑞浪高校)	6-4

# 第78回東海毎日ジュニアテニス選手権 岐阜県予選会

2024/10/19-11/04 岐阜メモリアルセンター・長良川テニスプラザ

## U18 女子ダブルス

	1R	2R	3R	QF	SF
① 1 池俣 知佳・古林 優衣 (多治見北高校・麗澤瑞浪高校)		池俣・古林			
2 白木 百華・古田 妃楓 (各務原高校)	白木・古田	6-0			
3 宮崎 真弥・若宮 詩織 (多治見北高校)	6-2				
4 橋本 智花・栗山 聖菜 (関商工高校)	川村・足立		池俣・古林		
5 川村 真凜・足立 奈未 (岐阜高校)	6-0	中田・坂本	6-1		
6 市川 夢菜・神田 愛 (各務原西高校)	中田・坂本	7-5			
7 中田 乃愛・坂本はつね (岐阜北高校)	6-2			池俣・古林	
8 山崎 悠加・水口 愛彩 (大垣北高校)		山崎・水口		6-0	
9 林 柚羽・土岐 心夏 (八百津高校)	古川・丹羽	6-0			
10 古川 玲菜・丹羽 里奈 (岐阜北高校)	6-3		山崎・水口		
11 桑原 蓮・牧野 心虹 (関商工高校)	桑原・牧野		6-4		
12 関谷 華蓮・下家 咲柚 (岐阜東中学高校)	6-1	尾下・阿部			
⑧ 13 尾下 咲愛・阿部 望 (加納高校)		6-0			池俣・古林
④ 14 山谷 莉子・園井 美月 (聖マリア女学院高校)		山谷・園井			7-5
15 伊藤 由愛・佐藤 真央 (可児高校・関有知高校)	伊藤・佐藤	6-1			
16 小野 陽由・吉田 楓 (瑞浪高校・恵那高校)	6-1		山谷・園井		
17 岡田 一瞳・山田由梨奈 (岐阜北高校)	岡田・山田		6-0		
18 塚本麻依子・佐々木祐子 (岐阜高校)	6-4	西口・杉浦			
19 西口 和夏・杉浦 ゆな (大垣南高校)		7-5		山谷・園井	
20 堀畑 奈由・藤井 小春 (大垣北高校)		堀畑・藤井		6-2	
21 羽賀 愛華・早川 苺芭 (岐阜聖徳学園高校)	森・加門	6-2			
22 森 一葉・加門 琉花 (関高校)	6-2		荒川・森		
23 田口 蒼依・森 蓮華 (加茂高校)	土肥・松林		6-3		
24 土肥 奈央・松林 光希 (帝京大学可児高校・FKクラブ)	6-3	荒川・森			FINAL
⑤ 25 荒川 絢音・森 彩花里 (各務原西高校・Link TS)		6-0			木村・伊藤
⑥ 26 橋本 侑美・前田 彩羽 (加茂高校・帝京大学可児高校)		橋本・前田			6-2
27 大野 友鈴・坂井田佳奈 (加納高校)	石田・宮川	6-0			
28 石田夕貴奈・宮川 夏奈 (各務原西高校)	W.O		橋本・前田		
29 浦沢 真悠・内田 愛楓 (麗澤瑞浪高校)	浦沢・内田		6-1		
30 内田 佳奈・河村 優奈 (帝京大学可児高校)	7-5	岩田・丹羽			
⑧ 31 岩田 優寿・丹羽 結香 (加納高校)		6-3		木村・伊藤	
32 小松 怜愛・亀川 蒼空 (各務原高校・岐阜北高校)		小松・亀川		6-0	
33 清水 一花・大石 千華 (大垣北高校)	岩田・橋本	6-1			
34 岩田妃良莉・橋本 亜音 (岐阜聖徳学園高校)	6-4		木村・伊藤		
35 大崎ふらわ・齊藤友樹菜 (麗澤瑞浪高校)	榑原・岡部		6-1		
36 榑原 由奈・岡部 風花 (加納高校)	6-2	木村・伊藤			
③ 37 木村 心優・伊藤布美香 (県立岐阜商業高校)		6-0			木村・伊藤
⑦ 38 丹羽 絢子・丹羽 絢香 (岐阜高校)		丹羽・丹羽			7-5
39 小池 璃奈・井下 彩葉 (テニスショップNAWA)	飯島・高田	6-1			
40 飯島 佳澄・高田 結衣 (加納高校)	6-1		丹羽・丹羽		
41 井上 凜・安藤 美優 (各務原西高校)	杉浦・岩田		6-3		
42 杉浦ひなた・岩田 琉榎 (大垣南高校)	6-2	福井・江崎			
43 福井 優・江崎 叶恵 (岐阜高校)		6-0		岩田・下田	
44 川村 音満・石田 桃心 (各務原高校)	川村・石田		6-0		
45 田村 心侑・古田 愛乃 (県岐商・岐阜高校)	6-2	川村・石田			
46 小澤 彩華・後藤 希實 (岐阜東中学高校)	坂井・上岡	6-1			
47 坂井 佑衣・上岡 凜音 (加茂高校)	6-3		岩田・下田		
48 若園かれん・榑橋陽菜乃 (大垣南高校)	山川・湊谷		6-0		
49 山川 花純・湊谷 彩 (麗澤瑞浪高校)	6-1	岩田・下田			
② 50 岩田 侑芽・下田 莉々 (県立岐阜商業高校)		6-0			

\* 3位決定戦 14 山谷 莉子・園井 美月 (聖マリア女学院高校) 岩田・下田  
 50 岩田 侑芽・下田 莉々 (県立岐阜商業高校) 6-3

# 第78回東海毎日ジュニアテニス選手権 岐阜県予選会

2024/10/19-11/04 岐阜メモリアルセンター・長良川テニスプラザ

## U16 男子ダブルス

	1R	2R	QF	SF	FINAL
① 1 前田 和輝・當仲 凜己 (麗澤瑞浪高校)		前田・當仲			
2 櫻井 瑛斗・山田 颯介 (帝京大学可見中学校・美濃加茂LTC)	森・脇方	6-0			
3 森 咲陽・脇方 蓮斗 (Link TS)	6-1		前田・當仲		
4 吉田 朝陽・越後谷利夢 (麗澤瑞浪中学校)		佐野・佐藤	6-3		
5 佐野竜之介・佐藤 颯亮 (岐阜西TC・HIDE TA)		6-1		前田・當仲	
④ 6 市川 新太・今尾 圭志 (岐阜西TC・WiM岐阜)		市川・今尾		6-2	
7 大岩 聖弥・福井 政宗 (ユーンイング)		6-1	市川・今尾		
8 深見 春喜・森島 康喜 (岐阜市立長森中学校)		深見・森島	6-0		
9 山北凌太郎・伊藤 勇輝 (加納高校)		6-2			前田・當仲
10 清水優志・三谷エマニュエル唯心 (All in tennis club)		清水・三谷			7-5
11 配藤 侑士・北原 暖真 (帝京大学可見高校)		6-1	石川・續木		
12 田口 結駕・大西 奏佑 (加納高校)		石川・續木	6-4		
③ 13 石川 泰三・續木宏心朗 (Nick's TT・多治見北高校)		6-0		浅野・橋詰	
14 渡邊 紘大・花田 壮眞 (麗澤瑞浪中学校)		福田・藤吉			
15 福田 颯希・藤吉 嵩 (加納高校)		W.O	浅野・橋詰	6-3	
16 牧田 知也・岡田 忠河 (TANOBU)		浅野・橋詰	6-1		
② 17 浅野 樹・橋詰 汐優 (県岐商・TEAM YONEZAWA岐阜)		6-1			

\* 3位決定戦 6 市川 新太・今尾 圭志 (岐阜西TC・WiM岐阜) ———— 市川・今尾  
13 石川 泰三・續木宏心朗 (Nick's TT・多治見北高校) ———— 6-4

\* 5位決定戦 5 佐野竜之介・佐藤 颯亮 (岐阜西TC・HIDE TA) ———— 佐野・佐藤  
8 深見 春喜・森島 康喜 (岐阜市立長森中学校) ———— 6-1  
10 清水優志・三谷エマニュエル唯心 (All in tennis club) ———— 清水・三谷 6-3  
15 福田 颯希・藤吉 嵩 (加納高校) ———— 6-0

## U16 女子ダブルス

	1R	2R	QF	SF	FINAL
① 1 和田 日香・馬場友衣加 (郡上市立八幡中学校)		和田・馬場			
2 小澤 純恋・熊崎 えこ (SEKI JSTA・郡上市テニス協会)	佐藤・吉本	6-1			
3 佐藤 結衣・吉本恵利華 (関商工高校)	6-4		後藤・村上		
4 後藤 朱理・村上カンナ (All in TC・WiM岐阜)		後藤・村上	6-2		
5 宮崎 莉緒・齊藤亜友美 (麗澤瑞浪高校・中学校)		6-0			
6 土屋 優那・佐藤 知夏 (ユーンイング)		6-2		後藤・村上	
④ 7 三佐川優奈・森島 寧々 (小林クラブ)		三佐川・森島		7-6 (5)	
8 恩田 桃果・小川 真歩 (岐阜高校)	山田・尾村	6-3			
9 山田 莉奈・尾村莉乃香 (岐阜東中学高校)	6-3		二村・前田		
10 松波 莉瑚・西松紗和子 (岐阜市立長森中学校)		二村・前田	6-3		
11 二村 理歩・前田 想乃 (All in TC・Link TS)		6-1			安江・千田
12 山口 和奏・中島 心優 (岐阜西TC)		山口・中島			6-1
13 織田 優花・長谷川優良 (大垣北高校)		6-2			
14 安江杏珠莉・桂川 朱里 (麗澤瑞浪中学校)	富田・小田	古林・渡邊	6-1		
15 富田 歩芽・小田 憩 (多治見北高校)	W.O	6-0		安江・千田	
③ 16 古林 由逢・渡邊明佳里 (麗澤瑞浪中学校・ウイルTA岐阜)		6-0		6-3	
17 笠井 愛子・岡本 絆花 (小林クラブ)		笠井・岡本			
18 常田 知里・伏屋 和奏 (岐阜高校)		6-4	安江・千田		
19 宇留野絢音・吉田 菜織 (麗澤瑞浪高校)		古田・美濃島	6-2		
20 古田 莉沙・美濃島雪鈴 (岐阜市立長森中学校)		6-4	安江・千田		
② 21 安江 凜心・千田ころろ (県岐商・テニスラウンジ)		6-0			

\* 3位決定戦 11 二村 理歩・前田 想乃 (All in TC・Link TS) ———— 古林・渡邊  
16 古林 由逢・渡邊明佳里 (麗澤瑞浪中学校・ウイルTA岐阜) ———— 6-2

\* 5位決定戦 1 和田 日香・馬場友衣加 (郡上市立八幡中学校) ———— 和田・馬場  
7 三佐川優奈・森島 寧々 (小林クラブ) ———— 6-4  
12 山口 和奏・中島 心優 (岐阜西TC) ———— 笠井・岡本 7-6 (2)  
17 笠井 愛子・岡本 絆花 (小林クラブ) ———— 6-0

# 第78回東海毎日ジュニアテニス選手権 岐阜県予選会

2024/10/19-11/04 岐阜メモリアルセンター・長良川テニスプラザ

## U14男子ダブルス

	IR	2R	QF	SF	FINAL
① 1	石井 源・藤代 健心 (フェリ-TC岐阜・TEAM YONEZAWA岐阜)	石井・藤代	石井・藤代	石井・藤代	石井・藤代
2	古田 誠・塚原 蒼介 (関スポーツ塾T)	古田・塚原	石井・藤代	石井・藤代	石井・藤代
3	野原 吉平・柴田 幸樹 (HIDE TA・WiM岐阜)	6-1	6-1	石井・藤代	石井・藤代
4	松岡 凜空・中山 蒼 (岐阜西TC)	池田・池田	6-0	石井・藤代	石井・藤代
5	池田 拓斗・池田 蓮 (H I D E T A)	6-1	6-1	石井・藤代	石井・藤代
④ 6	小久保汰一・上村 弦 (WiM岐阜・岐阜ITC)	小久保・上村	小久保・上村	小久保・上村	小久保・上村
7	大野 陽薫・手塚 椎麻 (フェスタTC)	6-0	6-3	小久保・上村	小久保・上村
8	山崎 瑛太・山田 銀士 (郡上市テニス協会)	武井・日比野	6-3	小久保・上村	小久保・上村
9	武井 悠・日比野聡孔 (HIDE TA・Nick's TT)	6-1	6-1	小久保・上村	小久保・上村
10	塚本望来斗・佐々木春輔 (WiM岐阜・Link TS)	塚本・佐々木	6-4	小久保・上村	小久保・上村
11	藤崎 太耀・西田 駿弥 (Link TS・Aii in TC)	6-4	6-4	小久保・上村	小久保・上村
12	船戸 善生・後藤 健斗 (W i M 岐 阜)	太田・原	7-6 (4)	太田・原	太田・原
13	太田 佳吾・原 政宗 (HIDE TA・WiM岐阜)	6-1	7-5	太田・原	太田・原
③ 14	宇津野航一・坂東 功晟 (T A - N O B U)	7-5	7-5	池俣・川名部	池俣・川名部
15	飯田 浩喜・三本 結大 (アイエヌオー・WiM岐阜)	坂井・西村	6-1	池俣・川名部	池俣・川名部
16	坂井 暁人・西村 汰一 (岐阜西TC・WiM岐阜)	7-5	6-1	池俣・川名部	池俣・川名部
17	米本 拓矢・名和龍之介 (アイエヌオー)	米本・名和	6-1	池俣・川名部	池俣・川名部
18	児玉 詢弥・大矢 陽登 (S J C)	6-4	6-1	池俣・川名部	池俣・川名部
② 19	池俣 善規・川名部睦仁 (HIDE TA・テニスラウンジ)	6-1	6-1	池俣・川名部	池俣・川名部

\* 3位決定戦 6 小久保汰一・上村 弦 (WiM岐阜・岐阜ITC) 6-1 小久保・上村  
13 太田 佳吾・原 政宗 (HIDE TA・WiM岐阜) 6-1 太田・原

\* 5位決定戦 5 池田 拓斗・池田 蓮 (H I D E T A) 7-5 池田・池田  
9 武井 悠・日比野聡孔 (HIDE TA・Nick's TT) 6-1 塚本・佐々木  
10 塚本望来斗・佐々木春輔 (WiM岐阜・Link TS) 6-2 塚本・佐々木  
16 坂井 暁人・西村 汰一 (岐阜西TC・WiM岐阜) 6-2 坂井・西村

## U12男子ダブルス

	IR	2R	SF	FINAL
① 1	尾関 恒太・野原 一孝 (小林クラブ・SJC)	尾関・野原	尾関・野原	尾関・野原
2	武井 渉・上岡 稜空 (H I D E T A)	武井・上岡	尾関・野原	尾関・野原
3	廣瀬 瑠唯・漆畑 侑 (WiM岐阜・関硬式スポ少)	6-4	6-2	尾関・野原
4	大澤 蒼士・櫻井 遥希 (テニスラウンジ)	中川・筒田	6-4	尾関・野原
5	中川 拓哉・筒田 健心 (W i M 岐 阜)	6-4	6-4	尾関・野原
6	中村颯之介・松岡 直生 (岐阜西TC)	林・吉田	6-1	久野・伏屋
7	林 央裕・吉田 央佑 (All in tennis club)	6-1	6-1	久野・伏屋
8	河合 大生・野原 大馳 (H I D E T A)	河合・野原	6-1	久野・伏屋
9	浅野 琉馬・佐藤 悠月 (岐阜西TC)	6-2	6-0	久野・伏屋
② 10	久野 暁櫻・伏屋 權 (HIDE TA・フェスタTC)	6-0	6-0	久野・伏屋

\* 3位決定戦 5 中川 拓哉・筒田 健心 (W i M 岐 阜) 6-0 中川・筒田  
7 林 央裕・吉田 央佑 (All in tennis club) 6-0 林・吉田

\* 5位決定戦 2 武井 渉・上岡 稜空 (H I D E T A) 6-2 大澤・櫻井  
4 大澤 蒼士・櫻井 遥希 (テニスラウンジ) 7-5 河合・野原  
6 中村颯之介・松岡 直生 (岐阜西TC) 6-2 河合・野原  
8 河合 大生・野原 大馳 (H I D E T A) 6-2 河合・野原

## U12女子ダブルス

	IR	2R	SF	FINAL
① 1	三鴨 るか・水野瑛未花 (HIDE TA・ミキヤTC)	三鴨・水野	三鴨・水野	三鴨・水野
2	廣瀬 羽奈・辻 心々奈 (岐阜ITC・テニスラウンジ)	廣瀬・辻	三鴨・水野	三鴨・水野
3	関谷 明莉・山下 紗桜 (岐阜西TC・HIDE TA)	6-3	6-1	三鴨・水野
4	亀田 莉央・宮田 喜歩 (W i M 岐 阜)	亀田・宮田	6-1	三鴨・水野
5	河合 はな・三輪 朱璃 (関スポーツ塾T)	6-3	6-1	三鴨・水野
6	野崎 楓・中嶋 彩花 (恵那峡TC)	木村・竹中	6-2	三鴨・水野
7	木村 虹心・竹中 唯 (岐阜西TC)	6-0	6-1	三鴨・水野
8	田中 佑夏・齋藤希乃果 (FKクラブ・HIDE TA)	田中・齋藤	6-1	三鴨・水野
② 9	後藤 萌恵・高木 紬乃 (All in TC・関硬式スポ少)	6-3	6-3	三鴨・水野

\* 3位決定戦 4 亀田 莉央・宮田 喜歩 (W i M 岐 阜) 6-4 亀田・宮田  
8 田中 佑夏・齋藤希乃果 (FKクラブ・HIDE TA) 6-4 田中・齋藤

\* 5位決定戦 2 廣瀬 羽奈・辻 心々奈 (岐阜ITC・テニスラウンジ) 6-2 廣瀬・辻  
5 河合 はな・三輪 朱璃 (関スポーツ塾T) 6-2 廣瀬・辻  
6 野崎 楓・中嶋 彩花 (恵那峡TC) 6-2 後藤・高木  
9 後藤 萌恵・高木 紬乃 (All in TC・関硬式スポ少) W.O 後藤・高木

# 第78回東海毎日ジュニアテニス選手権 岐阜県予選会

2024/10/19-11/04 岐阜メモリアルセンター・長良川テニスプラザ

## U14 男子シングルス 9位決定戦

5 馬場 蒼介 (W i M 岐 阜)	_____	坂東 功晟			
8 坂東 功晟 (T A - N O B U)	_____	6 - 1	塚本望来斗		
16 塚本 望来斗 (W i M 岐 阜)	_____	塚本望来斗	6 - 4		
29 日比野 聡孔 (Nick's Tennis Team)	_____	7 - 6 (5)		塚本望来斗	
36 古田 誠 (関スポーツ塾 T)	_____	飯田 浩喜		6 - 1	
37 飯田 浩喜 (アイエヌオー)	_____	W.O	原 政宗		
44 佐々木 春輔 (L i n k T S)	_____	原 政宗	6 - 2		
54 原 政宗 (W i M 岐 阜)	_____	6 - 1			

## U14 女子シングルス 9位決定戦

2 漆畑 紗那 (SEKI J S T A)	_____	木俣 奏乃			
6 木俣 奏乃 (関スポーツ塾 T)	_____	6 - 1	伊藤 心那		
10 下村 柚香 (関スポーツ塾 T)	_____	伊藤 心那	6 - 2		
15 伊藤 心那 (L i n k T S)	_____	6 - 3		竹中 彩	
19 原 ひなた (W i M 岐 阜)	_____	中島 彩心		7 - 5	
20 中島 彩心 (岐 阜 西 T C)	_____	6 - 2	竹中 彩		
27 多和田 莉音 (W i M 岐 阜)	_____	竹中 彩	6 - 4		
28 竹中 彩 (岐 阜 西 T C)	_____	6 - 3			

## U12 男子シングルス 9位決定戦

5 櫻井 遥希 (テニスラウンジ)	_____	櫻井 遥希			
8 河合 大生 (H I D E T A)	_____	6 - 4	武藤 哲平		
14 武藤 哲平 (岐 阜 西 T C)	_____	武藤 哲平	7 - 5		
15 森 洸稀 (ユ ー イ ン グ)	_____	W.O		武藤 哲平	
19 大澤 蒼士 (テニスラウンジ)	_____	野原 大馳		7 - 5	
24 野原 大馳 (H I D E T A)	_____	6 - 2	野原 大馳		
28 上岡 稜空 (H I D E T A)	_____	上岡 稜空	6 - 4		
32 佐藤 悠月 (岐 阜 西 T C)	_____	6 - 4			

## U12 女子シングルス 9位決定戦

3 山下 紗桜 (H I D E T A)	_____	山下 紗桜			
4 後藤 萌恵 (All in tennis club)	_____	6 - 2	亀田 莉央		
9 夏目 ひまり (岐阜インターナショナルTC)	_____	亀田 莉央	6 - 0		
13 亀田 莉央 (W i M 岐 阜)	_____	6 - 0		亀田 莉央	
17 河合 はな (関スポーツ塾 T)	_____	河合 はな		6 - 1	
19 中嶋 彩花 (恵 那 峡 T C)	_____	6 - 1	河合 はな		
24 高木 紬乃 (関硬式スポ少)	_____	高木 紬乃	6 - 1		
25 関谷 明莉 (岐 阜 西 T C)	_____	6 - 2			