

U17男子シングルス(1)

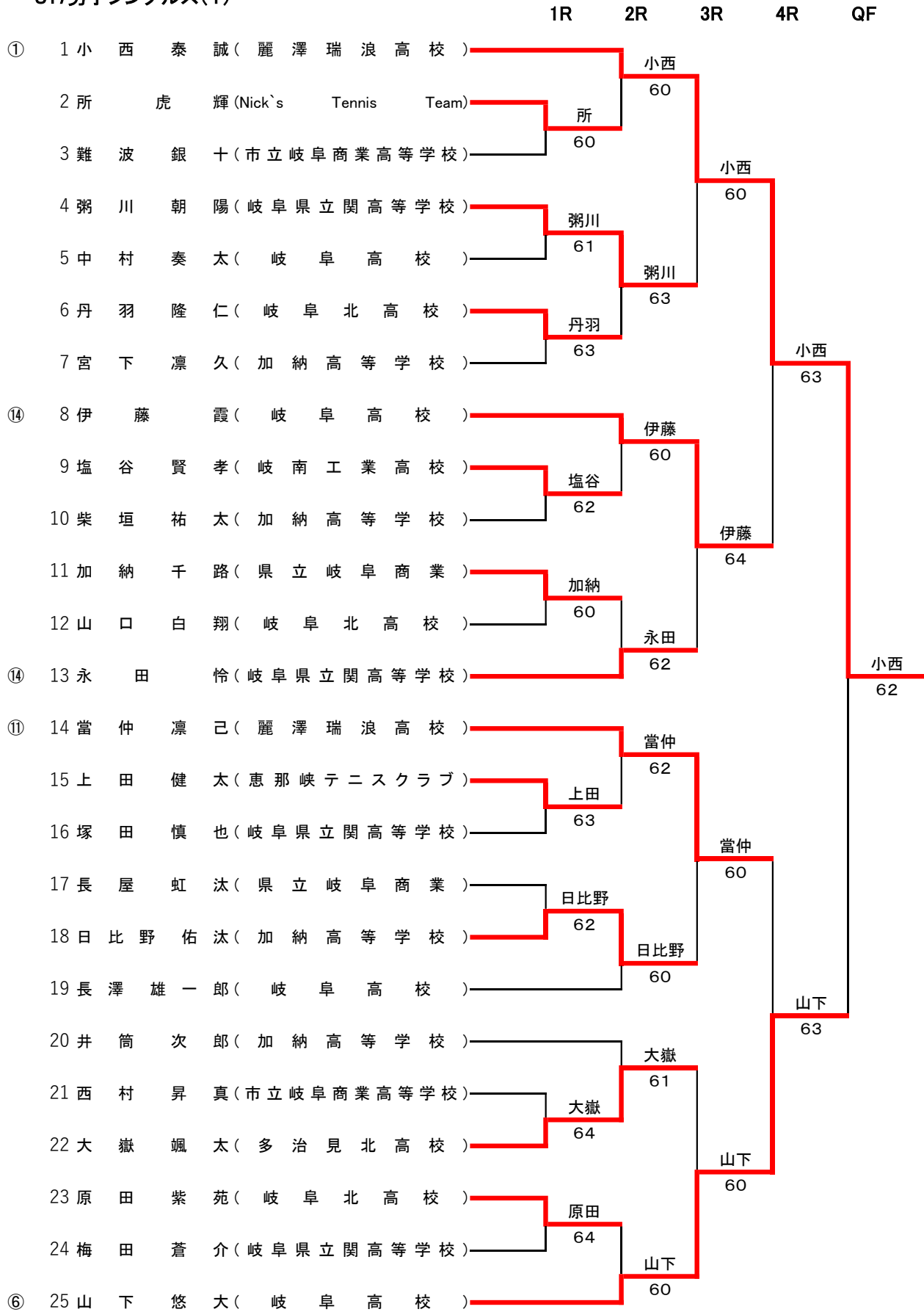

U17男子シングルス(2)

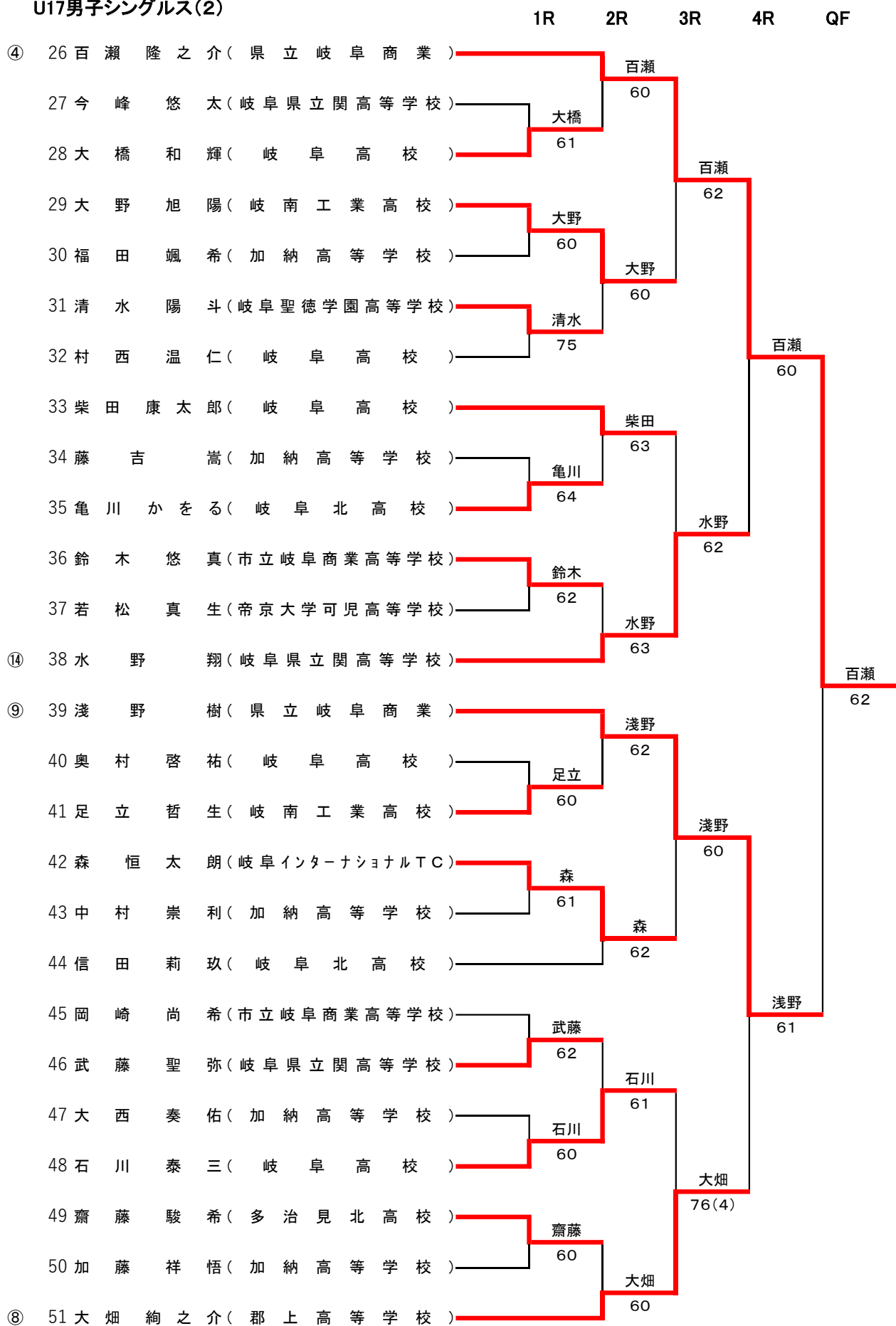

SF F



U17女子シングルス(1)

1R 2R 3R QF SF

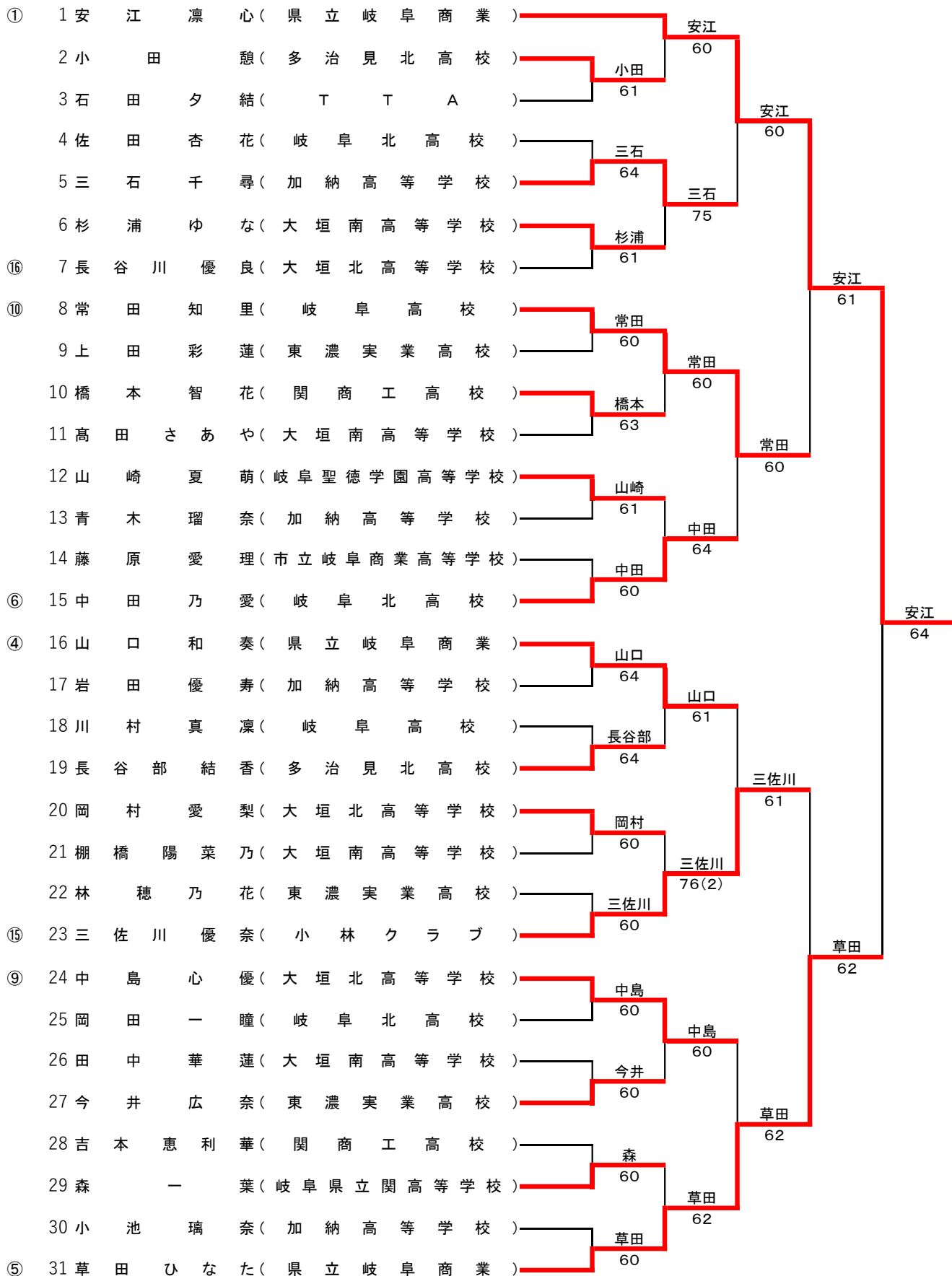

U17女子シングルス(2)

		1R	2R	3R	QF	SF
⑦	32 水口 愛彩(大垣北高等学校)	水口				
	33 丹羽 里奈(岐阜北高校)	61				
	34 岡部 風花(加納高等学校)		水口			
	35 佐藤 真央(岐阜県立関有知高等学校)	佐藤	61			
	36 二瓶 あつみ(東濃実業高校)			水口		
	37 岩田 琉榎(大垣南高等学校)	二瓶		60		
	38 恩田 桃果(岐阜高校)		土肥			
	39 土肥 奈央(帝京大学可児高等学校)	土肥	60			
	40 坂本 はつね(岐阜北高校)				伊藤	
	41 神村 結衣(大垣南高等学校)	坂本			64	
	42 酒井 菜々美(市立岐阜商業高等学校)		酒井			
	43 鎌田 玲来(東濃実業高校)	酒井	64			
	44 佐藤 結衣(関商工高校)			伊藤		
	45 井下 彩葉(加納高等学校)	佐藤		61		
	46 若園 かれん(大垣南高等学校)		伊藤			
	47 伊藤 由愛(岐阜県立可児高等学校)	伊藤	64			
	48 村上 カンナ(県立岐阜商業)					伊藤
	49 北畠 若奈(大垣南高等学校)	村上				62
	50 伏屋 和奏(岐阜高校)		村上			
	51 高田 結衣(加納高等学校)	伏屋	75			
	52 角野 智恵里(大垣北高等学校)			村上		
	53 桑原 蓮(関商工高校)	桑原		61		
	54 山田 由梨奈(岐阜北高校)		渡邊			
	55 渡邊 侑奈(多治見北高校)	渡邊	64			
	56 内田 佳奈(帝京大学可児高等学校)				村上	
	57 水野 哩瑚(東濃実業高校)	内田			63	
	58 小寺 瑠華(市立岐阜商業高等学校)		内田			
	59 榊原 由奈(加納高等学校)	小寺	64			
	60 西口 和夏(大垣南高等学校)			早川		
	61 早川 苺芭(岐阜聖徳学園高等学校)	早川		62		
	62 織田 優花(大垣北高等学校)		早川			
	63 古林 由逢(麗澤瑞浪高校)	織田	60			
		W.O				
						F
①	1 安江 凜心(県立岐阜商業)	安江				
③	47 伊藤 由愛(岐阜県立可児高等学校)					63

U17男子ダブルス(1)

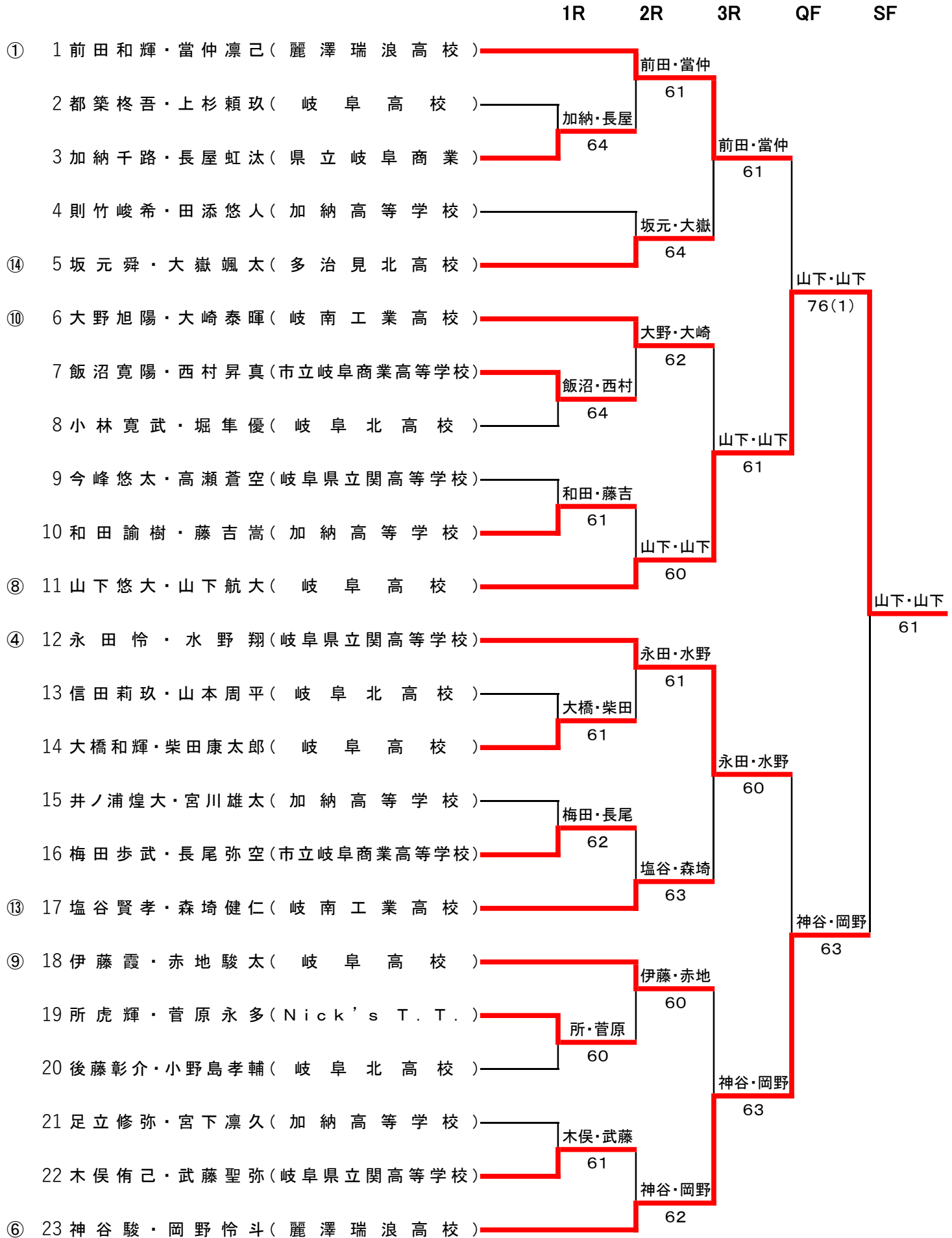

U17男子ダブルス(2)

1R 2R 3R QF SF

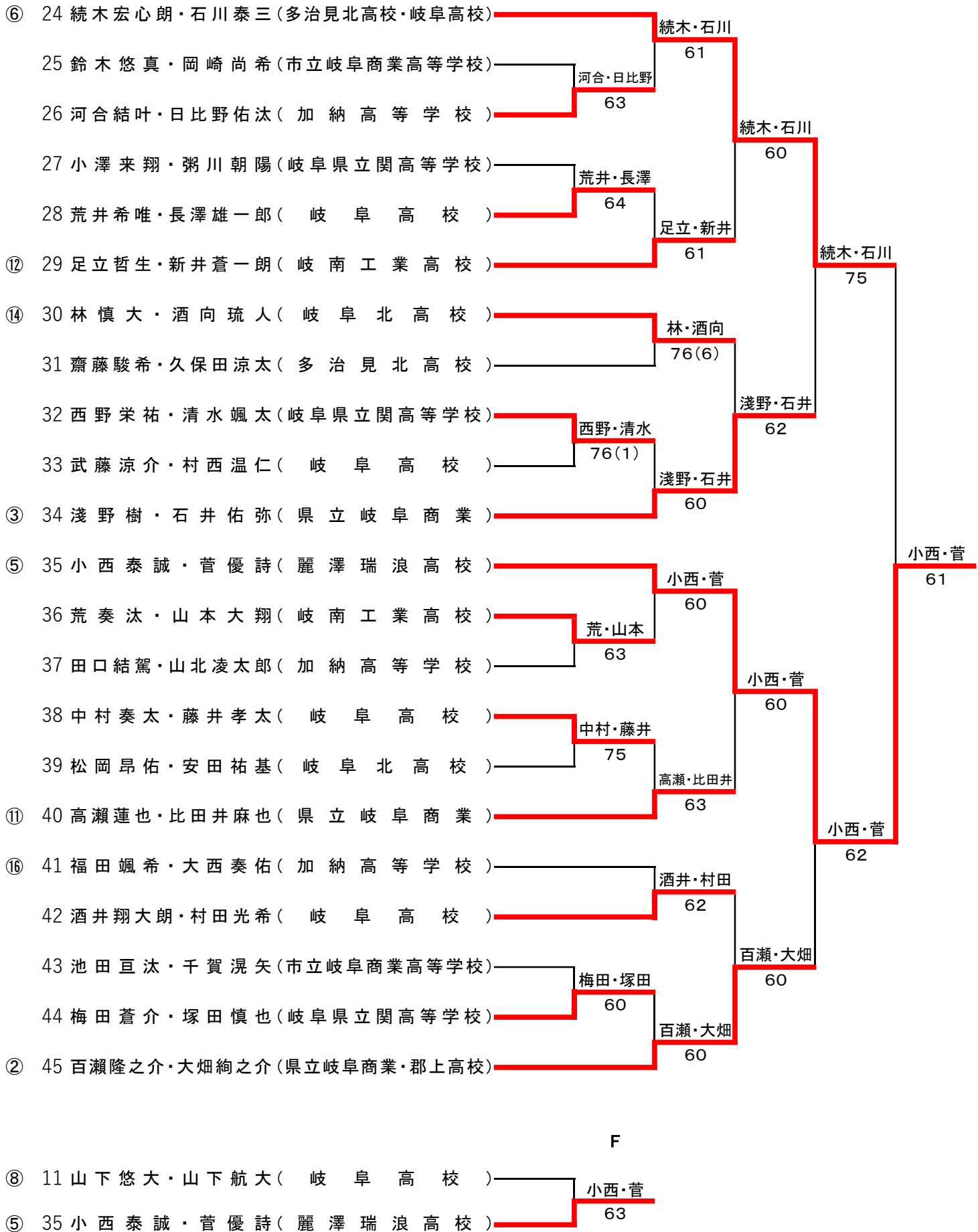

U17女子ダブルス

		1R	2R	QF	SF	F
①	1 安江凜心・千田こころ(県立岐阜商業)		安江・千田			
	2 丹羽里奈・山田由梨奈(岐阜北高校)	丹羽・山田	61			
	3 神村結衣・高田さあや(大垣南高校)		61			
	4 中島心優・岡村愛梨(大垣北高等学校)	中島・岡村	64			
	5 岩田優寿・岡部風花(加納高等学校)		64	白木・草分		
	6 桑原蓮・佐藤結衣(関商工高校)	白木・草分	62	63		
⑧	7 白木百華・草分優奈(フェスタTC)		62			
④	8 伊藤由愛・佐藤真央(岐阜県立可児高等学校・岐阜県立関有知高等学校)	伊藤・佐藤	61			
	9 小寺瑠華・酒井菜々美(市立岐阜商業高等学校)		61	伊藤・佐藤		
	10 小池璃奈・井下彩葉(加納高等学校)	長谷川・角野	61	63		
	11 長谷川優良・角野智恵里(大垣北高等学校)		61			
	12 榊原由奈・青木瑠奈(加納高等学校)	杉浦・岩田	63			
	13 杉浦ゆな・岩田琉榎(大垣南高校)		63	伏屋・恩田		
	14 伏屋和奏・恩田桃果(岐阜高校)	伏屋・恩田	64	61		
⑥	15 中田乃愛・坂本はつね(岐阜北高校)		64			
⑦	16 水口愛彩・織田優花(大垣北高等学校)	水口・織田	75			
	17 土肥奈央・長谷部結香(帝京大学可児高等学校・多治見北高校)		75	水口・織田		
	18 岡田一瞳・河合佑南(岐阜北高校)	岡田・河合	62	63		
	19 近松菜凧・濱田すみれ(加納高等学校)		62			
	20 牧野心虹・栗山聖菜(関商工高校)	棚橋・田中	64			
	21 棚橋陽菜乃・田中華蓮(大垣南高校)		64	常田・川村		
③	22 常田知里・川村真凜(岐阜高校)			60		
⑤	23 村上カンナ・山口和奏(県立岐阜商業)	村上・山口	60			
	24 三石千尋・三尾華鈴(加納高等学校)		60	村上・山口		
	25 五十川綾香・中梨音(岐阜北高校)	渡邊・小田	60	61		
	26 渡邊侑奈・小田憩(多治見北高校)		60			
	27 内田佳奈・河村優奈(帝京大学可児高等学校)	西口・若園	62			
	28 西口和夏・若園かれん(大垣南高校)		62	古林・渡邊		
②	29 古林由逢・渡邊明佳里(麗澤瑞浪高・帝京大可児高)			60		
					安江・千田	
					60	
						安江・千田
					60	
						安江・千田
					60	

U15男子シングルス(1)

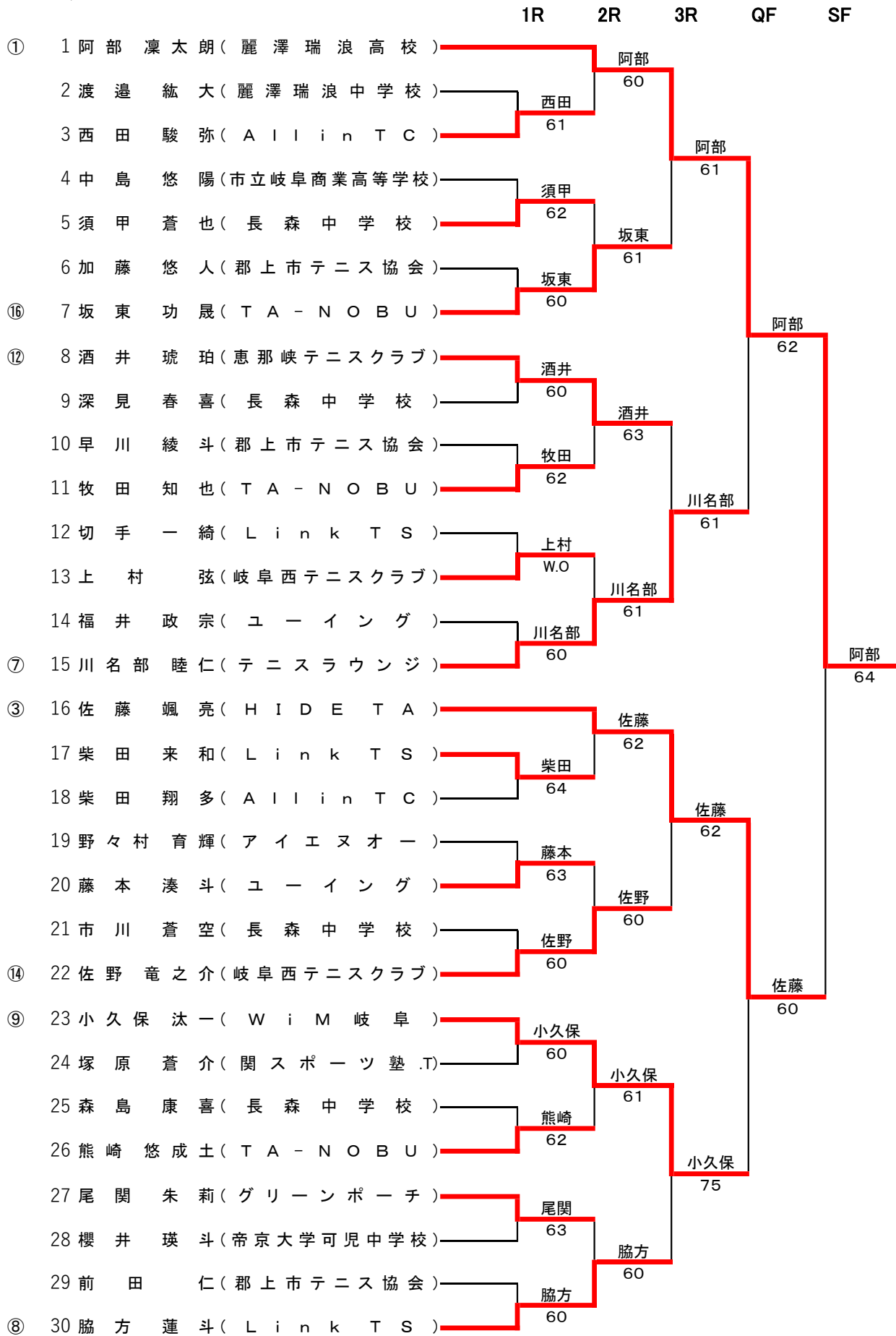

U15男子シングルス(2)

1R 2R 3R QF SF

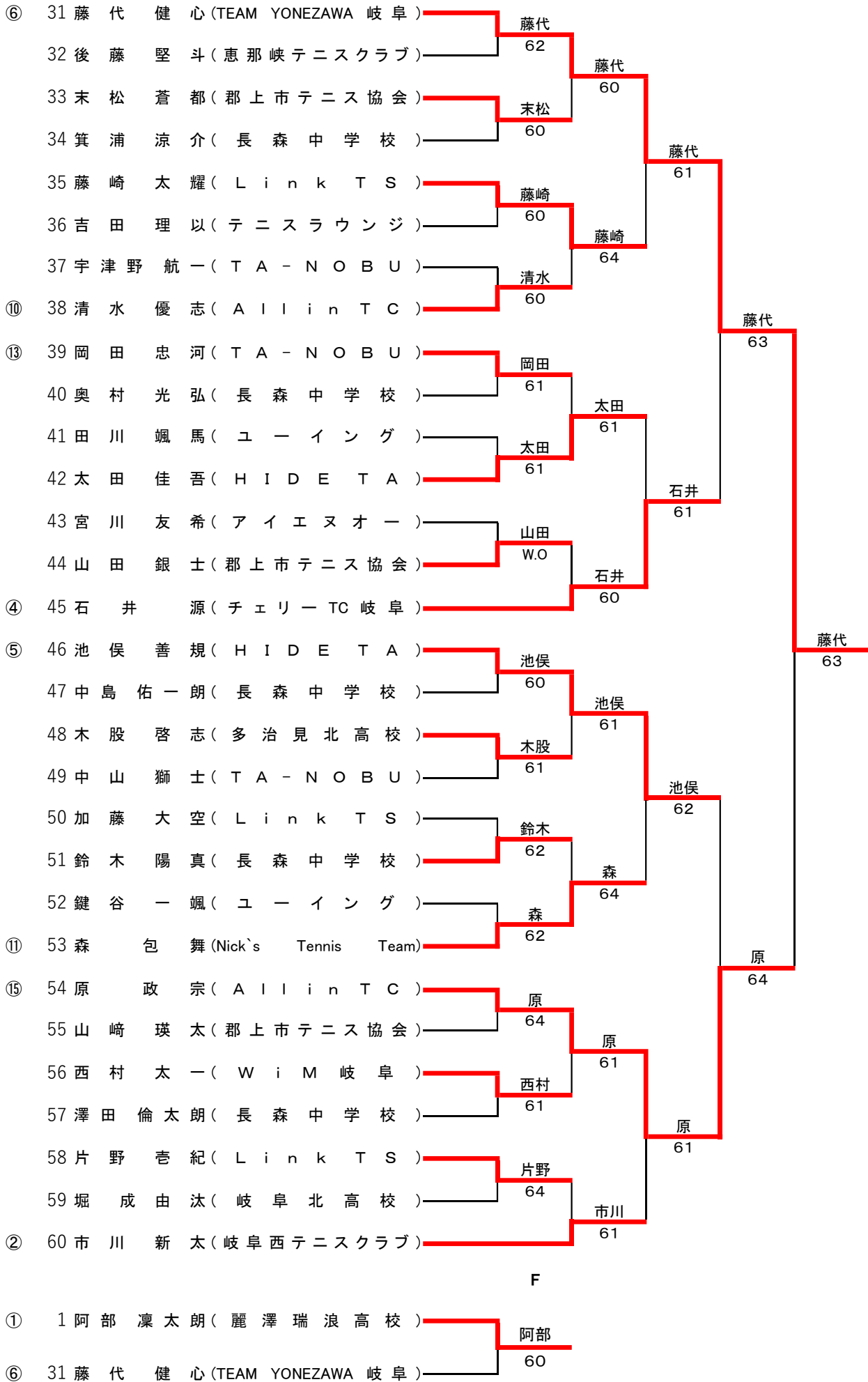

U15女子シングルス

1R 2R 3R QF SF F

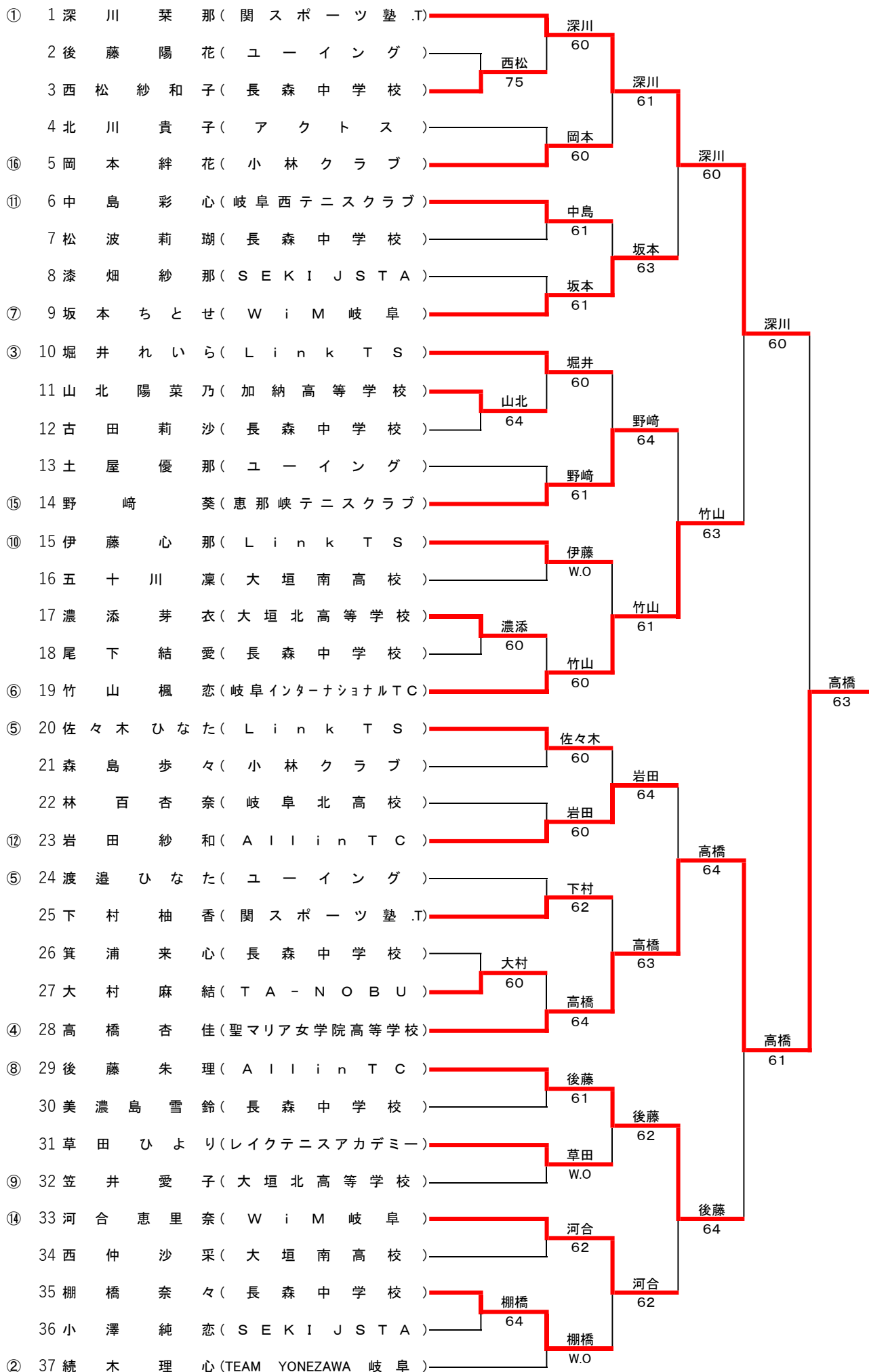

U15男子ダブルス

	1R	2R	QF	SF	F
① 1 阿部 凜太郎・石井 源(麗澤瑞浪高校・チェリー TC 岐阜)		阿部・石井			
2 鈴木 陽真・澤田 倫太郎(長森中学校)		60			
3 太田 佳吾・西村 太一(HIDE TA・WiM 岐阜)	太田・西村	W.O		阿部・石井	
4 加藤 悠人・前田 仁(郡上市テニス協会)		花田・吉田		60	
⑥ 5 花田 壮真・吉田 朝陽(麗澤瑞浪中学校)		60		阿部・石井	
③ 6 佐藤 颯亮・清水 優志(HIDE TA・Allin TC)		佐藤・清水		62	
7 奥村 光弘・須甲 蒼也(長森中学校)		61			
8 鍵谷 一颯・藤本 湊斗(ユース)	鍵谷・藤本	63		佐藤・清水	
9 坂東 功晟・宇津野 航一(TA-NOBU)		原・日比野		76(7)	
⑦ 10 原 政宗・日比野 聡孔(Allin TC)		64			阿部・石井
⑧ 11 森島 康喜・深見 春喜(長森中学校)		脇方・藤崎		63	
12 脇方 蓮斗・藤崎 太耀(Link TS)		60			
13 塚原 蒼介・杉下 大知(関スポーツ塾.T)		山崎・山田		池俣・川名部	
14 山崎 瑛太・山田 銀士(郡上市テニス協会)		W.O		64	
④ 15 池俣 善規・川名部 睦仁(HIDE TA・テニスラウンジ)		池俣・川名部		61	
⑤ 16 上村 弦・小久保 汰一(岐阜西TC・WiM 岐阜)		上村・小久保		市川・藤代	
17 末松 蒼都・早川 綾斗(郡上市テニス協会)		60		63	
18 宮川 友希・北島 一樹(アイエヌオー・TSスマッシュ)		酒井・渡邊		64	
19 酒井 琥珀・渡邊 紘大(恵那峡テニスクラブ・麗澤瑞浪中学校)		64		市川・藤代	
② 20 市川 新太・藤代 健心(岐阜西TC・TEAM YONEZAWA 岐阜)		市川・藤代		60	

U15女子ダブルス

	1R	QF	SF	F
① 1 後藤 朱理・笠井 愛子(Allin TC・大垣北高校)		後藤・笠井		
2 伊藤 心那・中島 彩心(Link TS・岐阜西TC)		75		
3 箕浦 来心・古田 莉沙(長森中学校)		箕浦・古田		61
4 熊崎 えこ・小澤 純恋(郡上市テニス協会・SEKI JSTA)		62		60
④ 5 佐々木 ひなた・堀井 れいら(Link TS)		佐々木・堀井		佐々木・堀井
6 土屋 優那・後藤 陽花(ユース)		60		60
7 山田 安胡・安藤 こはる(郡上市テニス協会)		山田・安藤		60
8 美濃 島雪鈴・棚橋 奈々(長森中学校)		61		
9 柳瀬 百花・園部 陽葵(岐阜北高校)		岡本・森島		竹山・続木
10 岡本 絆花・森島 歩々(小林クラブ)		61		63
11 尾下 結愛・松波 莉瑚(長森中学校)		竹山・続木		61
③ 12 竹山 楓恋・続木 理心(岐阜インターナショナルTC・TEAM YONEZAWA 岐阜)		60		竹山・続木
13 漆畑 紗那・渡邊 ひなた(SEKI JSTA・ユース)		大村・佐藤		61
14 大村 麻結・佐藤 陽南(TA-NOBU・聖マリア女学院中学校)		76(4)		岩田・坂本
15 岩田 紗和・坂本 ちとせ(Allin TC・WiM 岐阜)		岩田・坂本		60
② 16 深川 菜那・下村 柚香(関スポーツ塾.T)		63		

U13男子シングルス(1)



U13男子シングルス(2)

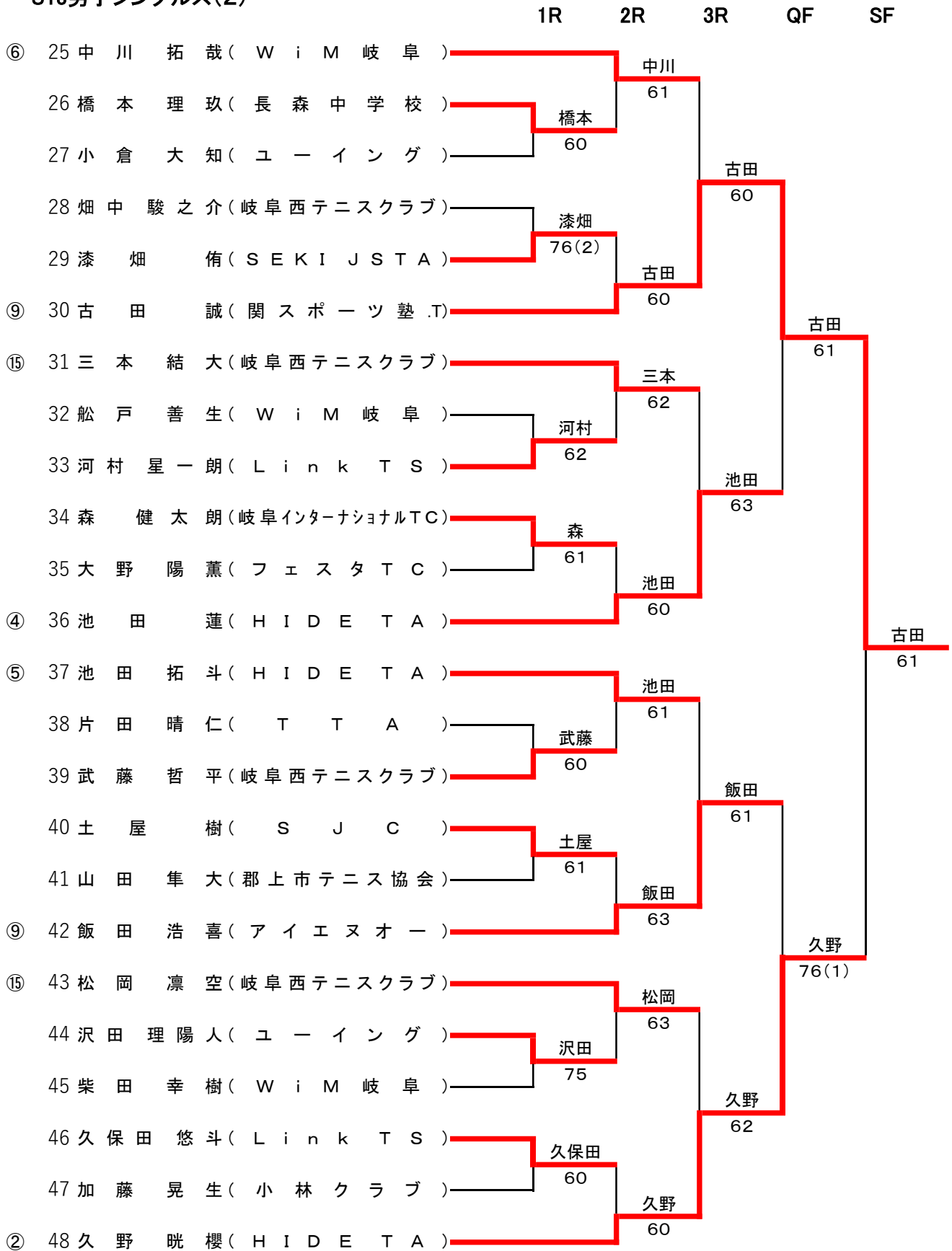

F

- ① 1 塚本 望来斗 (岐阜西テニスクラブ)
 - ⑨ 30 古田 誠 (関スポーツ塾 .T)
-
- 塚本
61

U13女子シングルス

		1R	2R	QF	SF	F
①	1 中田 茉梨 愛 (岐阜インターナショナルTC)	中田 62	中田 61	中田 62	中田 60	中田 62
	2 辻 心々 奈 (テニスラウンジ)					
	3 野原 沙月 (S J C)	木俣 64				
	4 木俣 奏乃 (関スポーツ塾.T)					
	5 山田 妃胡 (郡上市テニス協会)	原 62	水野 63			
	6 原 ひなた (岐阜西テニスクラブ)					
	7 長屋 芦花 (グリーンポーチ)	水野 60				
⑤	8 水野 瑛未花 (ミキヤテニスクラブ)					
③	9 三鴨 るか (H I D E T A)	三鴨 W.O	三鴨 60	三鴨 61		
	10 堀 蒼 (アイエヌオー)					
	11 後藤 萌恵 (A l l i n T C)	後藤 60				
	12 加藤 海瑚 (郡上市テニス協会)					
	13 河村 羽純 (長森中学校)	神谷 60	神谷 62			
	14 神谷 咲良 (Nick's T.T.)					
	15 土屋 美結 (ユーイング)	多和田 60				
⑦	16 多和田 莉音 (W i M 岐阜)					中田 62
⑥	17 安江 杏心 (テニスラウンジ)	安江 60	安江 62	安江 63		
	18 田中 佑夏 (FKクラブ)					
	19 中嶋 彩花 (恵那峡テニスクラブ)	大村 61				
	20 大村 彩貴 (W i M 岐阜)					
	21 平野 渚紗 (郡上市テニス協会)	平野 64	秋田 60			
	22 山田 和璃 (グリーンポーチ)					
	23 秋田 芽依 (チームウェルネス)	秋田 62				
④	24 竹中 彩 (岐阜西テニスクラブ)					酒井 64
⑧	25 木村 虹心 (岐阜西テニスクラブ)	木村 63	木村 62	酒井 61		
	26 廣瀬 羽奈 (岐阜インターナショナルTC)					
	27 永岡 由菜 (ユーイング)	高木 60				
	28 高木 紬乃 (A l l i n T C)					
	29 齋藤 希乃果 (H I D E T A)	齋藤 61	酒井 61			
	30 藤井 思綺 (アイエヌオー)					
	31 武田 桃奈 (ミキヤテニスクラブ)	酒井 60				
②	32 酒井 陽毬 (関スポーツ塾.T)					

U13男子ダブルス

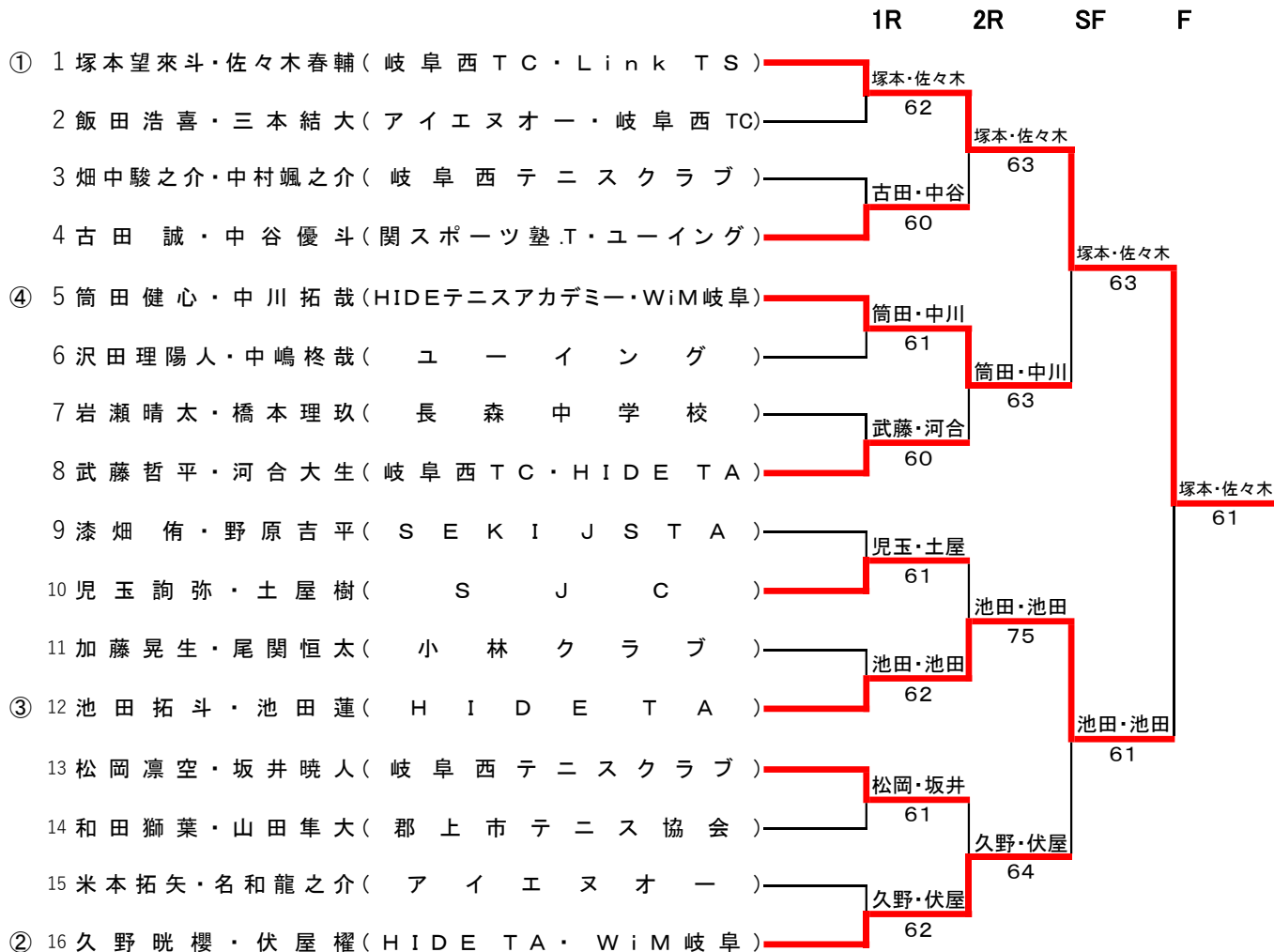

U13女子ダブルス

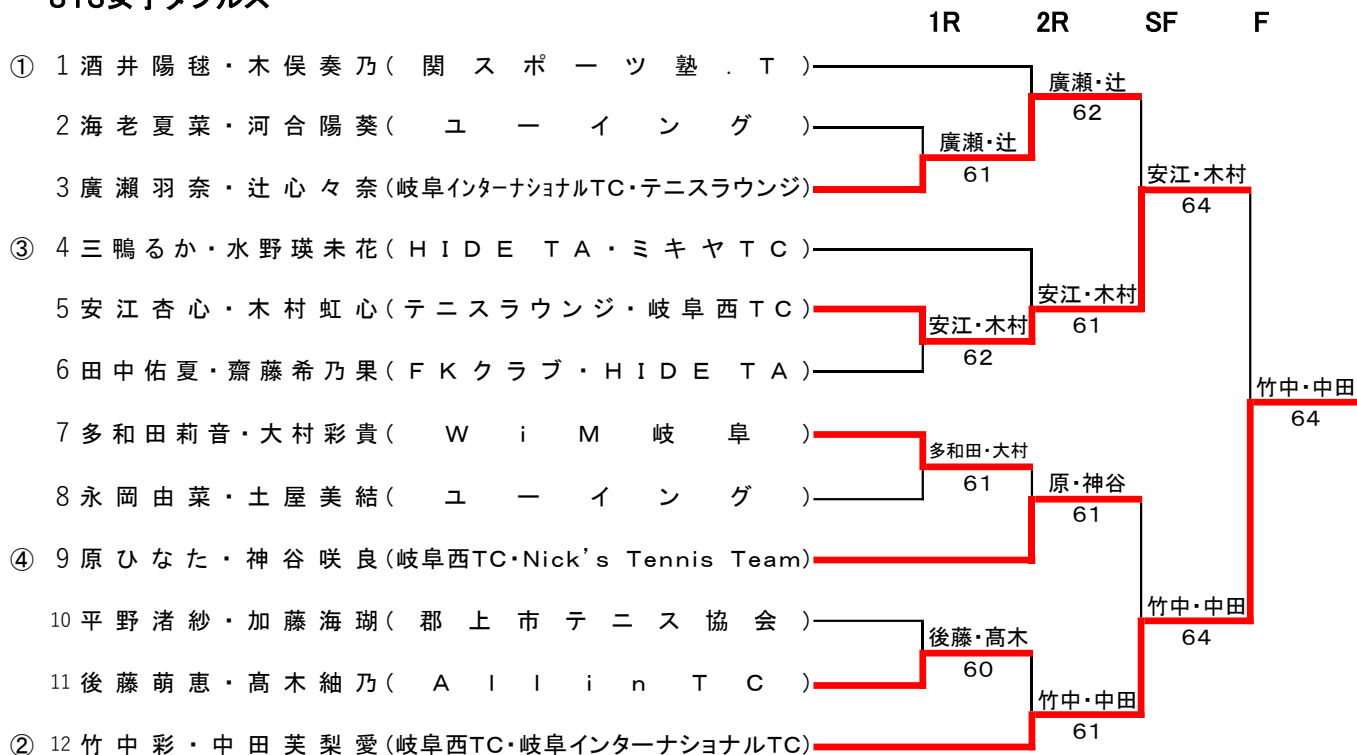

U11男子シングルス

	1R	2R	3R	QF	SF	F
① 1 橋本 泰知 (岐阜インターナショナルTC)		橋本 60				
2 浅野 琉馬 (岐阜西テニスクラブ)		浅野 63				
3 藤井 淳乃介 (関硬式スポ少)			廣瀬 76(7)			
4 津田 和樹 (T T A)		廣瀬 60				
⑬ 5 廣瀬 瑠唯 (W i M 岐 阜)				櫻井 61		
⑩ 6 馬場 葵 (W i M 岐 阜)		馬場 61				
7 酒井 大和 (アイエヌオー)			櫻井 21RET			
8 加藤 陽 (岐阜西テニスクラブ)		櫻井 60				
⑥ 9 櫻井 遥希 (テニスラウンジ)					櫻井 62	
④ 10 大前 煌真 (W i M 岐 阜)		大前 W.O				
11 氏原 漣音 (岐阜インターナショナルTC)			大前 61			
12 加藤 琉維 (F K ク ラ ブ)		池田 61				
⑬ 13 池田 玲海 (W i M 岐 阜)				大前 60		
⑩ 14 堀崎 悠 (ユースイング)		堀崎 76(4)				
15 佐藤 稜真 (アイエヌオー)			吉田 62			
16 吉田 央佑 (A l l i n T C)		吉田 75				
⑥ 17 佐藤 悠月 (岐阜西テニスクラブ)						武井 62
⑧ 18 森 洸稀 (ユースイング)		森 61				
19 久保田 祥伍 (岐阜西テニスクラブ)			森 63			
20 林 央裕 (A l l i n T C)		柴田 61				
⑩ 21 柴田 陽喜 (W i M 岐 阜)				武井 63		
⑯ 22 松岡 直生 (岐阜西テニスクラブ)		松岡 60				
23 古川 正宗 (関硬式スポ少)			武井 62			
24 堀 晴翔 (岐阜インターナショナルTC)		武井 60				
③ 25 武井 渉 (H I D E T A)					武井 64	
⑤ 26 野原 大馳 (H I D E T A)		野原 61				
27 大饗 孔輝 (W i M 岐 阜)			市川 76(3)			
28 ベルテ 諒祐 (アイエヌオー)		市川 60				
⑨ 29 市川 源太 (岐阜西テニスクラブ)				大澤 61		
⑬ 30 塚本 遥太 (L i n k T S)		塚本 60				
31 小森 叶翔 (T T A)			大澤 63			
32 田嶋 夏向 (岐阜インターナショナルTC)		大澤 60				
② 33 大澤 蒼士 (テニスラウンジ)						

U11女子シングルス

			1R	2R	QF	SF	F
①	1	竹中	唯(岐阜西テニスクラブ)	竹中 60			
	2	櫻井	望乃(グリーンポーチ)	牛尾 64			
	3	牛尾	凧花(A I I I n T C)		竹中 60		
	4	坂東	果朋(T A - N O B U)	坂東 61			
	5	桑原	麗桜(岐阜西テニスクラブ)	夏目 62			
	6	栗本	真葵(T T A)	夏目 60			
⑦	7	夏目	ひまり(岐阜インタナショナルTC)			竹中 60	
	8	河合	はな(関スポーツ塾.T)	河合 60			
	9	中村	椋(岐阜西テニスクラブ)	岸 60			
	10	岸	夢夏(ユース)		河合 61		
⑦	11	山下	紗桜(H I D E T A)	山下 60			
	12	東松	紫乃(T T A)	山下 63			
⑤	13	井上	裕莉(岐阜インタナショナルTC)				竹中 64
⑥	14	林	咲良(W i M 岐阜)	三輪 61			
	15	滝川	結月(T T A)	三輪 60			
	16	三輪	朱璃(関スポーツ塾.T)		三輪 64		
	17	足立	十環(グリーンポーチ)	小林 60			
	18	小林	真叶(郡上市テニス協会)	宮田 61			
③	19	宮田	喜歩(W i M 岐阜)			亀田 62	
⑦	20	関谷	明莉(岐阜西テニスクラブ)	畑中 64			
	21	棚橋	凜(岐阜インタナショナルTC)	畑中 61			
	22	畑中	結衣(岐阜西テニスクラブ)		亀田 60		
	23	林	真央(小林クラブ)	松原 60			
	24	松原	星恋(アイエヌオー)	亀田 60			
②	25	亀田	莉央(W i M 岐阜)				

U11男子ダブルス

		1R	2R	SF	F
①	1 大澤蒼士・櫻井遥希(テニスラウンジ)		大澤・櫻井		
	2 津田和樹・小森叶翔(T T A)		61		
	3 大前煌真・市川源太(WIM岐阜・岐阜西TC)	大前・市川 60		大澤・櫻井	
				63	
④	4 橋本泰知・武井渉(岐阜インターナショナルTC・HIDE TA)		橋本・武井		
	5 松岡直生・佐藤悠月(岐阜西テニスクラブ)		61		
	6 大饗孔輝・池田玲海(W i M 岐阜)		浅野・野原		
			63		
③	7 浅野琉馬・野原大馳(岐阜西TC・HIDE TA)			大澤・櫻井	
	8 堀晴翔・田嶋夏向(岐阜インターナショナルTC)	廣瀬・柴田 62		64	
	9 廣瀬瑠唯・柴田陽喜(W i M 岐阜)		廣瀬・柴田		
			61		
②	10 林央裕・吉田央佑(A l l i n T C)				64

U11女子ダブルス

		1R	SF	F
①	1 宮田喜歩・亀田莉央(W i M 岐阜)		井上・夏目	
	2 井上裕莉・夏目ひまり(岐阜インターナショナルTC)		75	
	3 関谷明莉・山下紗桜(岐阜西TC・HIDE TA)	井上・夏目 61		河合・竹中
				62
	4 坂東果朋・畑中結衣(TA-NOBU・岐阜西TC)	三輪・林		
	5 三輪朱璃・林咲良(関スポーツ塾T・W i M 岐阜)	63		
	6 栗本真葵・東松紫乃(T T A)		河合・竹中	
			62	
②	7 河合はな・竹中唯(関スポーツ塾T・岐阜西TC)	河合・竹中 60		

